



Введение

Уважаемый Владелец автомобиля!

Благодарим за выбор автомобиля KAIYI X3, отличающийся превосходными характеристиками безопасности, комфорта, мощности и экономичности. Мы с радостью принесем больше удовольствия в Вашу работу и жизнь с помощью наших высококачественных продуктов и услуг.

Пожалуйста, внимательно прочтите данное руководство перед первым использованием автомобиля. Это руководство поможет Вам лучше понять и использовать автомобиль KAIYI, а также поддерживать его в отличном состоянии в будущем. Знакомство с автомобилем позволит Вам получить более ясное представление о его безопасности и возможностях.

Если у Вас появятся какие-либо вопросы и потребности в процессе эксплуатации, советуем обратиться к ближайшему дилеру по продаже и обслуживанию автомобилей KAIYI. Мы предоставим Вам самые качественные услуги при обслуживании и ремонте. Пожалуйста, выполняйте обслуживание в соответствии с инструкциями, приведенными в этом руководстве.

В настоящем руководстве представлена информация обо всех комплектациях данной модели. Из-за различий комплектации некоторые инструкции в этом руководстве могут не иметь отношения к приобретенному Вами автомобилю. Пожалуйста, учитывайте фактическую комплектацию приобретенного автомобиля.

Это руководство является основным источником информации о Вашем автомобиле. Пожалуйста, сохраните его. При продаже или передаче данного автомобиля просим Вас передать это руководство новому владельцу.

Благодарим Вас за поддержку и любовь к автомобилю KAIYI и желаем Вам приятных ощущений от пользования автомобилем!

Yibin KAIYI Automobile Co., Ltd
Август 2020 г.

Все права защищены и принадлежат компании Yibin Kaiyi Automobile Co., Ltd.

Воспроизведение или копирование данного руководства и его частей без письменного разрешения Yibin Kaiyi Automobile Co., Ltd. запрещены.

Несанкционированное воспроизведение данного руководства будет преследоваться по закону

Примечание: Изображения в этом руководстве предназначены только для справки, а конкретная информация зависит от фактического автомобиля.



Содержание

Введение	
Информация для пользователей	9
О данном руководстве	9
Графическая информация	10
Внешние элементы	11
Элементы интерьера	13
Комбинация приборов	17
Спидометр	18
Тахометр	18
Указатель уровня топлива	19
Указатель температуры охлаждающей жидкости	19
Одометр	20
Счетчик суточного пробега	20
Индикатор режима коробки передач*	20
Бортовой компьютер	21
Сигнальные и контрольные лампы	23
Ключ с пультом дистанционного управления	27
Механический ключ	30
Бесключевой доступ*	31
Отпирание и запирание ключом с пультом дистанционного управления	32
Запирание и отпирание механическим ключом	33
Центральный замок	33
Детская блокировка	34
Автоматическое отпирание и запирание	34
Наружные ручки двери	35
Внутренние ручки двери	35
Электрические стеклоподъемники	36
Функция защиты от заземления стеклоподъемников*	38
Панорамный люк в крыше*	39
Функция защиты от заземления панорамного люка в крыше	39
Подголовники	41
Передние сиденья	42
Задние сиденья	44
Наружные зеркала заднего вида	45
Внутреннее зеркало заднего вида	47
Регулировка рулевого колеса	48
Органы управления на рулевом колесе	48
Звуковой сигнал	49
Места установки световых приборов	50
Переключатель освещения	52
Габаритные огни	52
Ближний свет	53

Дальний свет	53
Указатели поворота.....	54
Противотуманные фары с функцией Corner light	54
Стоп-сигналы	54
Фонарь заднего хода	54
Задний противотуманный фонарь	55
Передний потолочный плафон	55
Дневные ходовые огни*	55
Корректор фар	56
Сопровождающее освещение	56
Плафон освещения багажного отсека.....	56
Очиститель и омыватель ветрового стекла	57
Очиститель и омыватель* заднего стекла	58
Открывание и закрывание капота	59
Открывание и закрывание крышки багажного отсека	60
Аварийное отпирание крышки багажного отсека	61
Открывание и закрывание заливной горловины топливного бака.....	62
Заправка топлива	62
Панель управления климатической установки	64
Функции климатической установки.....	66
Дефлекторы	68
Указания по использованию мультимедийной системы	69
Функции кнопок управления	70
Главное меню	72
Телефонное меню Bluetooth.....	73
Настройки автомобиля	74
Руководство по эксплуатации информационно-развлекательной системы.....	74
Места для хранения	75
Отсек для очков.....	77
Солнцезащитные козырьки.....	77
Косметическое зеркало	78
Потолочные ручки	78
Подстаканники	79
Карманы в спинках передних сидений	79
Разъем электропитания	79
Разъемы USB.....	80
Беспроводная зарядка мобильных телефонов*	81
Защитное действие ремней безопасности	83
Правильная посадка	83
Правильное пристегивание ремня безопасности.....	84
Сигнальная лампа непристегнутого ремня безопасности.....	86
Регулировка переднего ремня безопасности по высоте	86
Как пользоваться ремнем безопасности во время беременности.....	87
Проверка ремней безопасности.....	87
Замена компонентов ремней безопасности	87
Защитное действие подушек безопасности.....	88



Места установки подушек безопасности	88
Срабатывание подушек безопасности	89
Сигнальная лампа подушек безопасности	91
Замена компонентов системы подушек безопасности	92
Отчуждение или утилизация автомобиля.....	92
Перевозка детей в автомобиле.....	93
Классификация детских сидений	94
Установка детского сиденья.....	95
Противоугонная система автомобиля	98
Электронный иммобилайзер*.....	98
Период обкатки.....	99
Погрузка вещей.....	100
Контрольный осмотр перед поездкой.....	100
Замок зажигания*	102
Запуск кнопкой*.....	102
Педали.....	103
Коробка передач.....	104
Электромеханический стояночный тормоз (EPB)	108
Функция AUTO HOLD*	110
Запуск двигателя.....	111
Выключение двигателя.....	112
Начало движения	113
Парковка	114
Электромеханический усилитель рулевого управления (EPS).....	115
Система контроля давления в шинах (TPMS).....	115
Контроль состояния системы помощи при торможении.....	116
Круз-контроль (CCS)*	121
Задний радар	124
Система заднего обзора*.....	127
Система кругового обзора*.....	128
Экономичное вождение.....	131
Движение по автомагистралям.....	132
Вождение в условиях тумана.....	132
Вождение в дождливую погоду	133
Вождение в жаркую погоду	134
Вождение в холодную погоду.....	135
Аварийная световая сигнализация	137
Знак аварийной остановки.....	137
Аварийный жилет	138
Бортовой инструмент	138
Спущенная шина.....	139
Докатное колесо.....	139
Замена колеса	140
Двигатель не запускается.....	142

Двигатель глохнет во время движения	143
Запуск от внешнего источника питания	143
Перегрев двигателя	144
Замена предохранителя	145
Автомобиль застрял	147
Буксировка автомобиля	147
Инструкции по уходу и техническому обслуживанию	151
Поддержание чистоты	152
Уход за автомобилем	155
Моторное масло	156
Охлаждающая жидкость двигателя	158
Тормозная жидкость	159
Жидкость стеклоомывателя	161
Масло для коробки передач	161
Аккумуляторная батарея	162
Салонный фильтр	163
Воздушный фильтр	164
Стеклоочистители	165
Колеса	166
Регистрационная форма с информацией о транспортном средстве	171
Гарантийный талон	172
Карта первого технического обслуживания	173
Таблица периодичности технического обслуживания	175
Карта-наряд на техническое обслуживание	180
Идентификационный номер транспортного средства (VIN)	182
Заводская табличка	183
Модель и номер двигателя	184
Информационные наклейки	184
Окно для радиочастотной идентификации	186
Технические характеристики автомобиля	187
Технические характеристики двигателя	189
Технические характеристики тормозной системы	190
Технические характеристики механической коробки передач	191
Технические характеристики автоматической коробки передач	191
Технические характеристики колесных дисков и шин	192
Другие технические характеристики	192
Эксплуатационные жидкости и заправочные объемы	193



Информация для пользователей

Оснащение автомобиля

Настоящее руководство содержит описание всех стандартных и специальных комплектаций данного модельного ряда на данном этапе. Поэтому некоторые из описанных в данном руководстве комплектующих или функций могут быть недоступны в вашем автомобиле. Для получения конкретной информации о комплектации обратитесь к соответствующим документам или проконсультируйтесь с дилером КАИҮІ при покупке автомобиля.

Принадлежности, запасные части и модификации

Если автомобиль нуждается в замене деталей и узлов, рекомендуется использовать только оригинальные запасные части и принадлежности. В случае использования неоригинальных запасных частей и принадлежностей для замены, установки или модификации мы не даем никаких гарантий и не несем никакой ответственности и обязательств. Кроме того, гарантия качества не распространяется на такие недостатки, как повреждение или ухудшение эксплуатационных характеристик автомобиля в результате использования неоригинальных запасных частей и принадлежностей.

Утилизация автомобиля

Подушки безопасности автомобилей содержат взрывоопасные химические вещества. Если автомобиль утилизируется без снятия подушек безопасности, то это может привести к пожару и другим несчастным случаям. Перед сдачей в утиль рекомендуется утилизировать эти устройства силами соответствующей квалифицированной организации.

Актуальность руководства

Информация, содержащаяся в настоящем руководстве, является актуальной на момент публикации. Информацию о модернизации продукции можно получить у дилера КАИҮІ. Но в связи с тем, что КАИҮІ постоянно улучшает и модернизирует свою продукцию, содержание настоящего руководства будет обновляться в любое время без предварительного уведомления. Изображения в этом руководстве предназначены только для справки. Для полной информации обратитесь к конкретному автомобилю.

О данном руководстве

Это руководство написано по очень четким правилам, вы сможете быстро найти и использовать необходимую информацию.

Содержание данного руководства разделено на четко организованные главы, и для того, чтобы вы могли быстрее находить нужную информацию, каждая глава имеет панель навигации на правом поле страницы с нечетным номером, которая четко выделена цветом, соответствующим конкретной главе.

Перечень разделов в содержании и указатель иллюстраций помогут вам быстро найти необходимую информацию.

Некоторые части этого руководства могут быть применимы не ко всем моделям автомобилей и помечены звездочкой «*» в тех случаях, когда они отличаются для различных комплектаций.

Если не указано иное, указания направлений и сторон автомобиля (спереди, сзади, слева, справа) в настоящем руководстве определены относительно направления движения.

В этом руководстве вы найдете предупреждающую информацию о личной безопасности или о том, что может привести к повреждению автомобиля. При эксплуатации автомобиля необходимо учитывать предупреждающую информацию во избежание травм или повреждения автомобиля.



Типы, формы и методы использования предупреждающих сообщений в настоящем руководстве изложены ниже:



Опасность

- Используется для предупреждения о высокой опасности, игнорирование которой может быть опасным для жизни.



Предостережение

- Используется для предупреждения об опасности, игнорирование которой может привести к травмам.



Внимание

- Используется для предупреждения об опасности, игнорирование которой может привести к повреждению автомобиля.



Уведомление

- Дополнительная информация, которая может вам помочь.



Защита окружающей среды

- Указания по защите окружающей среды.

Графическая информация

Указания на иллюстрациях стрелками

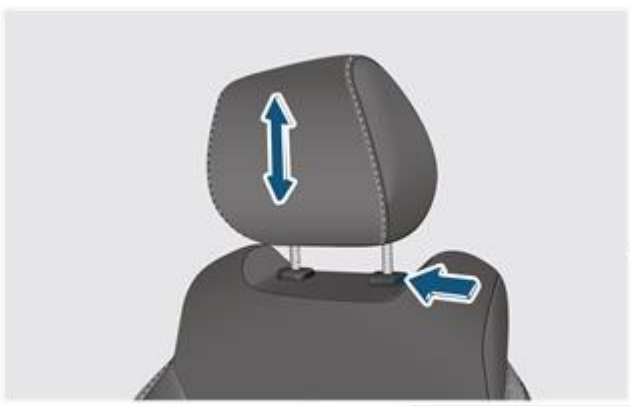







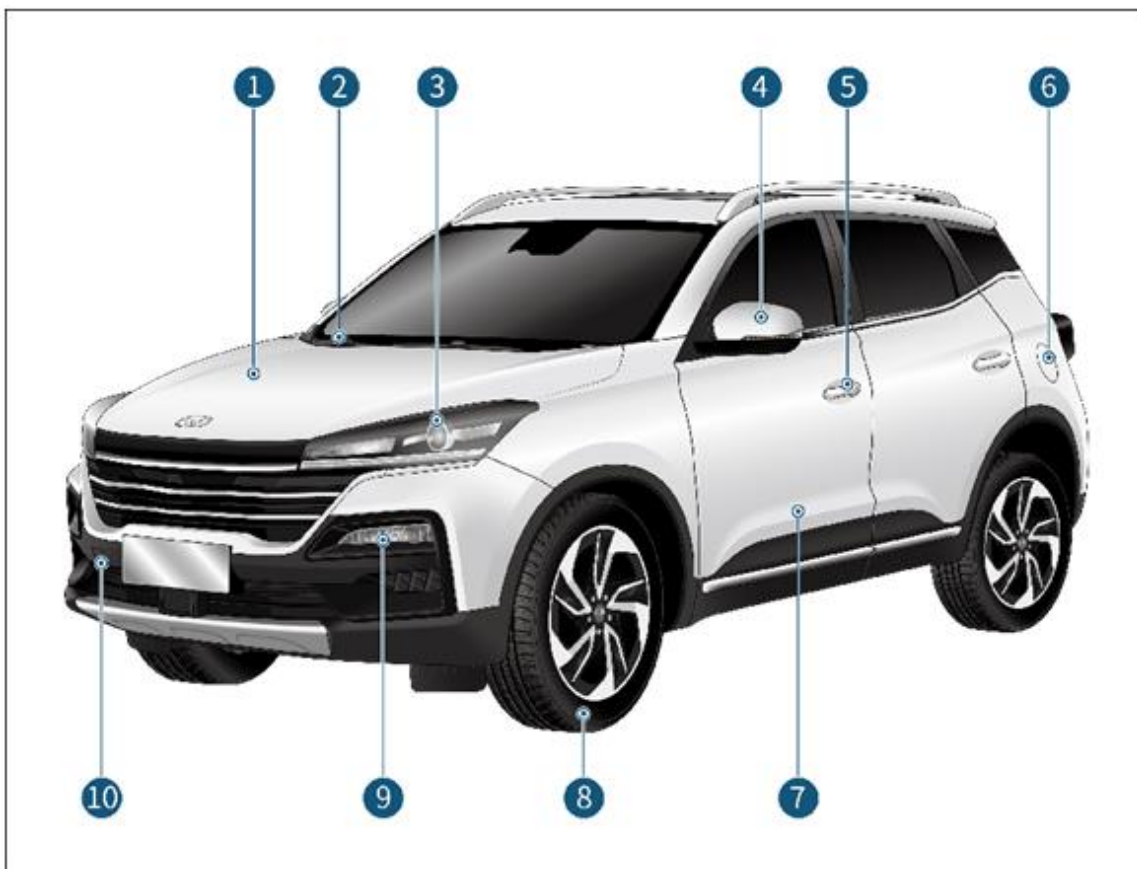



Указаны ключевые места, оперативные действия и направление действий (например, продвижение вперед, вытягивание вверх, поворот по часовой стрелке, движение вниз и т. д.).







Внешние элементы



- | | |
|---|---|
| ❶ Капот  стр. 59 | ❷ Крышка багажного отсека  стр. 62 |
| ❸ Очиститель заднего стекла  стр. 57 | ❸ Дверь  32 стр. |
| ❹ Задний комбинированный фонарь  стр. 50 | ❹ Колесо  стр. 168 |
| ❺ Наружное зеркало заднего вида  стр. 45 | ❺ Габаритные огни  стр. 54 |
| ❻ Наружная ручка двери  стр. 35 | ❻ Заглушка переднего гнезда для буксирной проушины  стр. 150 |









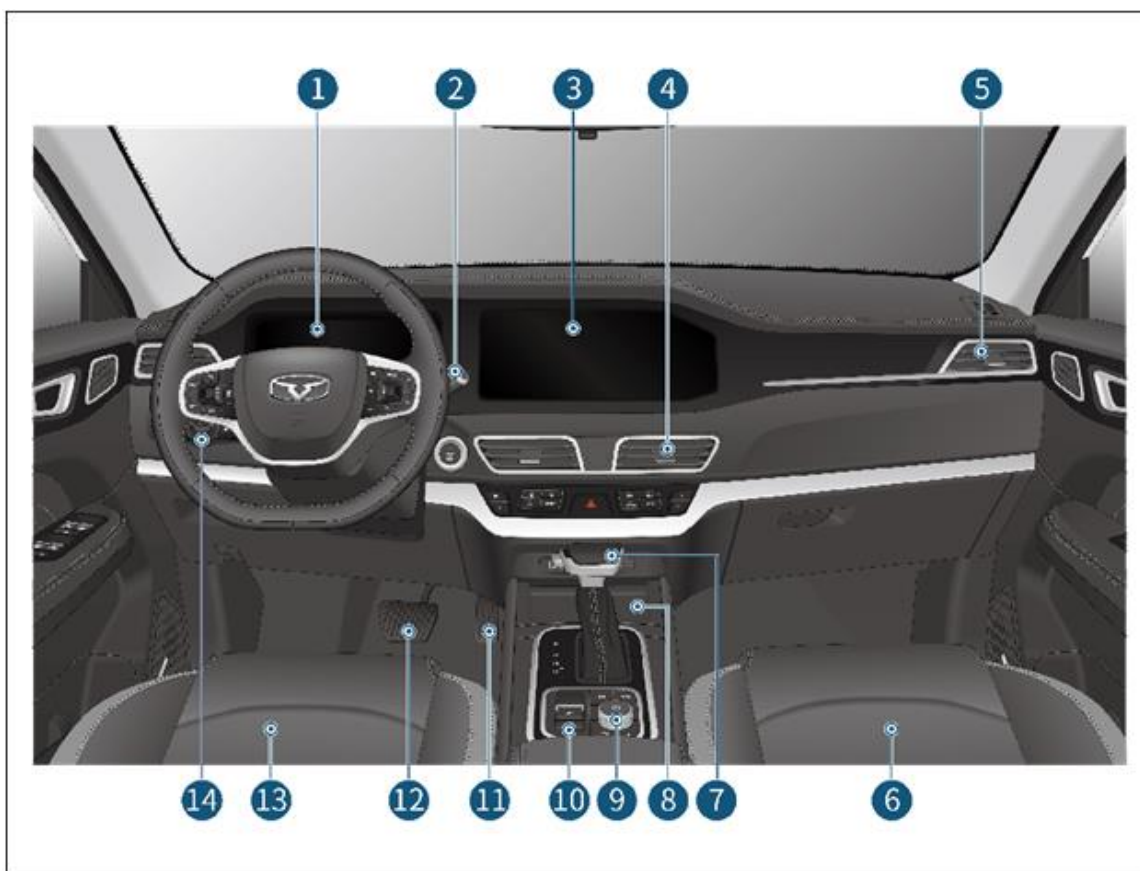







- | | |
|---|---|
| ❶ Верхний стоп-сигнал  стр. 51 | ❷ Задний противотуманный фонарь  стр. 55 |
| ❸ Очиститель заднего стекла  стр. 51 | ❹ Заглушка заднего гнезда для буксирной проушины  стр. 150 |
| ❹ Задний комбинированный фонарь  стр. 51 | ❺ Крышка багажного отсека  стр. 60 |









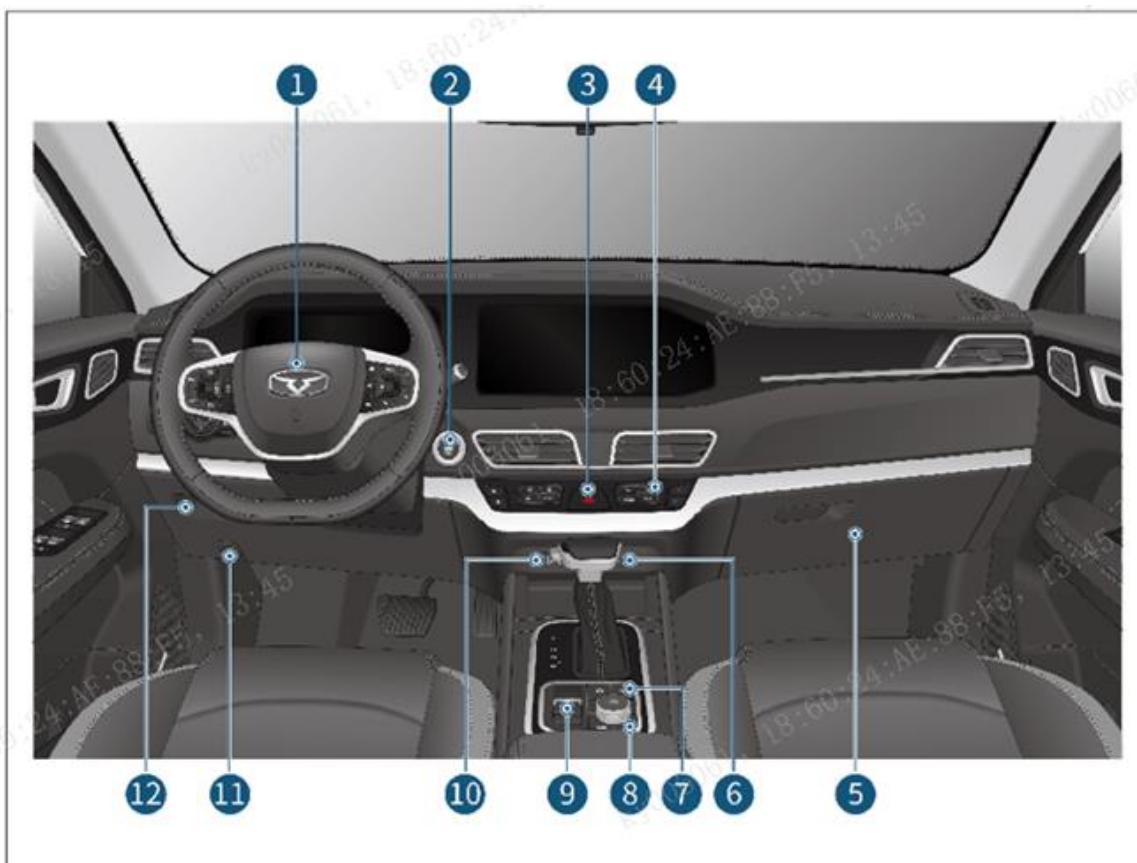







Элементы интерьера







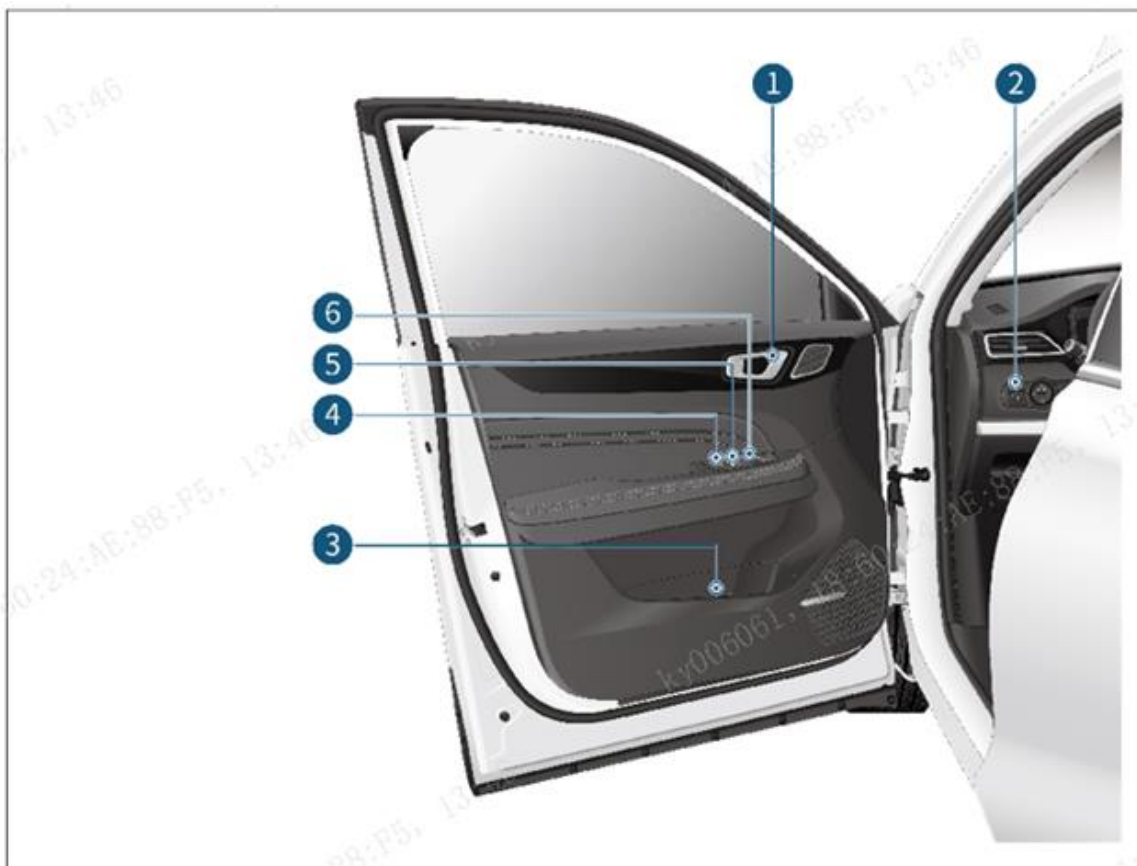

- | | |
|---|--|
| ❶ Комбинация приборов  стр. 17 | ❸ Вещевое отделение в центральной консоли  стр. 82 |
| ❷ Переключатель стеклоочистителей  стр. 58 | ❹ Регулятор громкости  стр. 72 |
| ❸ Центральный дисплей  стр. 73 | ❺ Кнопка автоматической парковки*  стр. 124 |
| ❹ Центральный дефлектор  стр. 69 | ❻ Педаль акселератора  стр. 117 |
| ❺ Боковой дефлектор  стр. 69 | ❼ Педаль тормоза  стр. 117 |
| ❻ Сиденье переднего пассажира  стр. 43 | ❽ Сиденье водителя  стр. 43 |
| ❼ Рычаг селектора  стр. 119 | ❿ Переключатель регулировки наружных зеркал заднего вида  стр. 46 |



- | | |
|---|---|
| ❶ Рулевое колесо  стр. 49 | ❷ Кнопки управления мультимедийной системой  стр. 72 |
| ❸ Кнопка выключателя зажигания и стартера*  стр. 116 | ❸ Кнопка аварийной световой сигнализации  стр. 151 |
| ❹ Кнопка аварийной световой сигнализации  стр. 151 | ❹ Панель управления климатической установки  стр. 64 |
| ❺ Вещевой ящик  стр. 83 | ❺ Кнопка спортивного режима*  стр. 121 |
| ❻ Резервное электропитание  стр. 79 | ❻ Клавиша электромеханического стояночного тормоза EPB  стр. 122 |
| | ❼ Разъём USB  стр. 80 |
| | ❼ Кнопка спортивного режима*  стр. 121 |
| | ❽ Рукоятка отпирания капота  стр. 60 |
| | ❽ Рукоятка отпирания капота  стр. 60 |
| | ❿ Ящик для вещей под приборной панелью  стр. 82 |



- ❶ Внутренняя ручка двери  стр. 36
- ❷ Регулятор электрокорректора света фар  стр. 57
- ❸ Вещевое отделение двери  стр. 82
- ❹ Клавиша центрального замка  стр. 34
- ❺ Клавиши стеклоподъемников на двери водителя  стр. 37
- ❻ Кнопка блокировки бокового окна пассажира  стр. 37



❶ Регулятор высоты ремня безопасности
↗ стр. 100

❷ Клавиша стеклоподъемника на двери пассажира
↗ стр. 37

❸ Подголовник
↗ стр. 42

❹ Ремень безопасности
↗ стр. 97

❺ Крепление детского автокресла ISOFIX
↗ стр. 111

❻ Задние сиденья
↗ стр. 45

❼ Задний дефлектор*
↗ стр. 69

❽ Карман в спинке переднего сиденья
↗ стр. 79



Комбинация приборов



- | | | | |
|---|--|---|-----------------------------------|
| ❶ | Сигнальные и контрольные лампы | ❹ | Одометр |
| ❷ | Спидометр | ❺ | Индикатор режима коробки передач* |
| ❸ | Информация бортового компьютера | ❻ | Счетчик суточного пробега |
| ❹ | Тахометр | ❼ | Указатель уровня топлива |
| ❺ | Указатель температуры охлаждающей жидкости | | |

i Уведомление

Конфигурация комбинации приборов может изменяться в зависимости от модели и комплектации автомобиля, модернизации конструкции и т.д. Ориентируйтесь на конфигурацию комбинации приборов на вашем автомобиле.



Спидометр

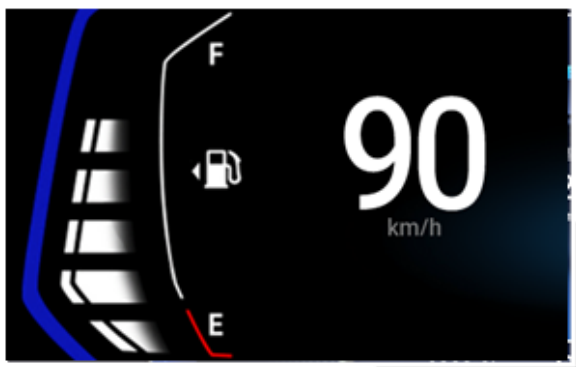

Спидометр служит для отображения текущей скорости движения автомобиля в километрах в час (км/ч).

Предостережение

- В целях безопасности вождения строго соблюдайте правила дорожного движения и не превышайте скорость.

Тахометр



- Тахометр служит для отображения текущей частоты вращения двигателя в 1000 оборотов в минуту (об/мин).
- Переключение на индикацию красного цвета предупреждает о повышенной нагрузке на двигатель. Следует избегать работы автомобиля в таком режиме длительное время.

Внимание

- Чтобы избежать повреждения двигателя и его компонентов, во время движения следите за тахометром и не допускайте работы двигателя с высокой частотой вращения длительное время.



Указатель уровня топлива

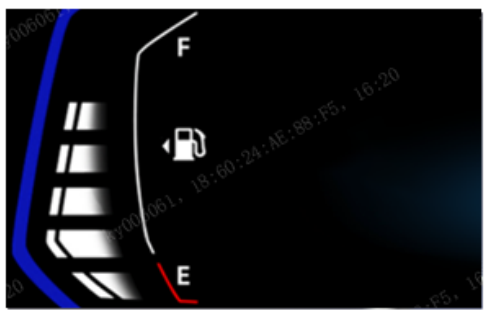

- ◆ Указатель уровня топлива служит для отображения информации о количестве топлива в данном автомобиле.
- ◆ На шкале индикации E–F имеется в общей сложности 8 сегментов, где «E» означает, что топливный бак пустой, а «F» означает, что топливный бак полный. Количество подсвеченных сегментов шкалы соответствует уровню топлива. Когда загорается сигнальная лампа низкого уровня топлива , это означает, что количества топлива в топливном баке недостаточно, заправьте топливо как можно скорее.

Уведомление

- Пробка заливной горловины топливного бака находится в левой задней части автомобиля. Как ее открыть и закрыть, смотрите в разделе «Оборудование автомобиля и управление» – глава «Открывание и закрывание пробки заливной горловины».  стр. 63

Указатель температуры охлаждающей жидкости

Дисплей указателя температуры охлаждающей жидкости

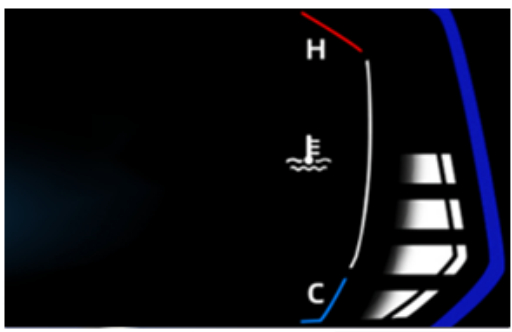

- ◆ Указатель температуры охлаждающей жидкости служит для отображения текущей температуры охлаждающей жидкости двигателя.
- ◆ На шкале индикации C–H имеется в общей сложности 8 сегментов, где «C» означает низкую температуру, а «H» означает высокую температуру. Количество подсвеченных сегментов соответствует температуре охлаждающей жидкости.
- ◆ При температуре охлаждающей жидкости двигателя 40 °C и выше загорается первый сегмент шкалы.
- ◆ Через некоторое время после запуска двигателя указатель температуры охлаждающей жидкости должен находиться в среднем положении.
- ◆ Когда на указателе температуры охлаждающей жидкости загорается 7-й сегмент, это означает, что температура охлаждающей жидкости двигателя слишком высокая (118 °C или выше), одновременно мигает контрольная лампа высокой температуры охлаждающей жидкости , отображается текстовое сообщение «Пожалуйста, проверьте уровень охлаждающей жидкости» и звучит предупреждающий сигнал. Необходимо выключить двигатель, чтобы дать ему остыть, и проверить уровень охлаждающей жидкости. Если уровень охлаждающей жидкости в норме, но температура остается слишком высокой, рекомендуется обратиться к дилеру KAIYI для технического обслуживания.



Предостережение

- При высокой температуре двигателя не открывайте крышку расширительного бачка, подождите, когда двигатель остынет, и затем проверьте, не слишком ли низок уровень охлаждающей жидкости.



Внимание

- Если уровень охлаждающей жидкости ниже допустимого, запрещается запускать двигатель, в противном случае это приведет к серьезному повреждению двигателя.

Функция прогрева двигателя

- ◆ Запустите двигатель, и если температура охлаждающей жидкости ниже +10 °С, на дисплее прибора появится надпись "прогрев", указывающая на то, что двигатель прогревается.
- ◆ Когда температура охлаждающей жидкости сравняется или превысит +10 °С, на дисплее прибора отобразится текст "прогрев завершен", указывающий на то, что в настоящее время прогрев двигателя завершен.

Одометр

Отображается общий пробег автомобиля на данный момент времени, диапазон отображения: 0–999 999 км.

Счетчик суточного пробега

- ◆ Отображается пробег в диапазоне от 0 до 9999,9 км. Как только пробег превысит 9 999,9 км, счетчик суточного пробега сбрасывается на ноль и отсчет начинается снова.
- ◆ Как сбросить показания счетчика суточного пробега на ноль:
 1. Поворачивая левый ролик на рулевом колесе вверх или вниз, выведите на информационный дисплей прибора окно счетчика суточного пробега и нажмите на ролик (ОК) для подтверждения выбора.
 2. Поворачивая левый ролик на рулевом колесе вверх или вниз выберите функцию сброса на ноль.
 3. Продолжительно нажмите на левый ролик, чтобы обнулить показания суточного счетчика пробега.

Индикатор режима коробки передач*

Отображается текущий режим работы коробки передач автомобиля, например: P, R, N, D или 1-5 передача. Форма, в которой представляются сообщения на дисплее, может варьироваться в зависимости от конфигурации автомобиля.



Бортовой компьютер

Кнопки управления комбинацией приборов



- ▲: Кнопка перехода вверх
- OK: Кнопка подтверждения
- ▼: Кнопка перехода вниз

Используя кнопки со стрелками на рулевом колесе и клавиши со стрелками вниз на панели управления компьютером установите переключатель двух интерфейсов, кратко нажав «OK», чтобы выбрать интерфейс и повторно подтвердить выбор.

Меню бортового компьютера

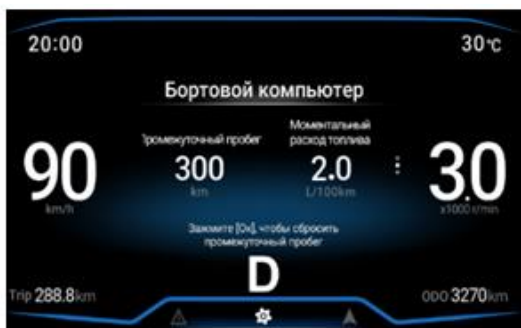

Когда вы переходите в это меню, на дисплее отображаются пробег автомобиля, средний расход топлива, состояние давления в шинах, мгновенный расход топлива, функция сброса суточного пробега на ноль, которые можно переключать, поворачивая левый ролик вверх или вниз. Коротким нажатием на левый ролик (кнопка OK) можно уйти из этого меню и возвратиться в предыдущее главное меню (мультимедийная система, навигация*, счетчик суточного пробега, настройки, отображение информации о неисправностях).

Меню настроек

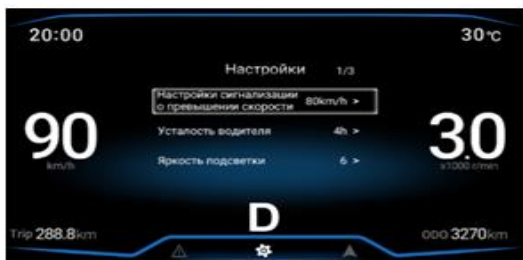

Перейдя в это меню вы можете выполнять такие операции, как настройка сигнализации о превышении скорости*, настройка сигнализации об усталости при вождении, настройка яркости подсветки комбинации приборов, настройка формата отображения времени, установка точного времени, восстановление заводских настроек и возврат в главное меню.

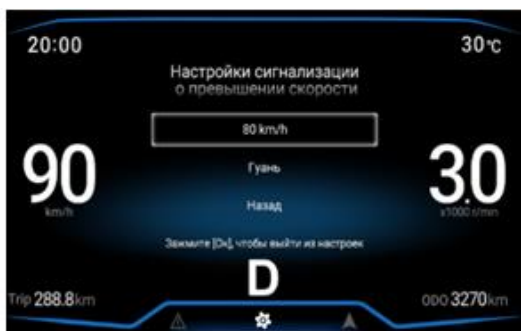

- ◆ Настройки сигнализации о превышения скорости*
- Настройка срабатывания сигнализации о превышении скорости по умолчанию составляет 120 км/ч. Когда скорость автомобиля превышает 120 км/ч, на дисплее появляется надпись «Вы превысили допустимую скорость, уменьшайте скорость до безопасной величины».
- В данном меню вы можете установить другое значение максимальной допустимой скорости, диапазон настройки составляет от 30 до 130 км/ч, а шаг регулировки –
- 5 км/ч. Эту сигнализацию также можно настроить на центральном дисплее, пройдя по пунктам меню: «Настройки – автомобиль – Настройки приборов».

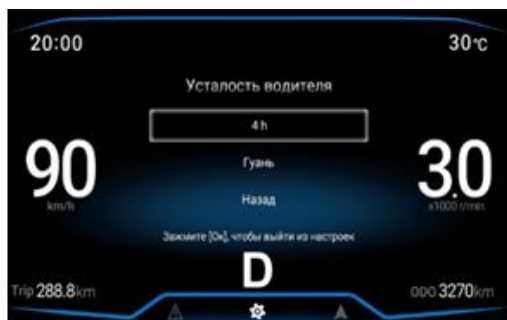

- ◆ Настройка сигнализации об усталости при вождении
 - По умолчанию время срабатывания сигнализации об усталости при вождении составляет 4 часа. Если время в пути превысит 4 часа, на дисплее появится сообщение: «Время вождения превысило 4 часа, сделайте перерыв».
 - В данном меню вы можете задать другое время сигнализации об усталости при вождении в диапазоне от 1 до 4 часов с шагом в 0,5 часа. Эту сигнализацию также можно настроить на центральном дисплее, пройдя по пунктам меню: "Настройки – автомобиль – Настройки приборов".

- ◆ Настройка яркости подсветки комбинации приборов

По умолчанию уровень яркости подсветки комбинации приборов равен 6, а диапазон регулировки – от 1 до 10. Уровень яркости также можно настроить на центральном дисплее, пройдя по пунктам меню: «Настройки – Автомобиль – Настройки приборов».
- ◆ Настройка формата отображения времени

По умолчанию в часах установлен 24-часовой формат отображения времени. По желанию можно выбирать 12- или 24-часовой формат отображения.
- ◆ Установка точного времени

Показания часов автоматически синхронизируются с сигналами точного времени на центральном дисплее.
- ◆ Восстановление заводских настроек

Операция восстановления заводских настроек является необратимой, не пытайтесь выполнить ее самостоятельно без руководства профессионала.
- ◆ Возврат в главное меню

Кратко нажмите на левый ролик (кнопка ОК), чтобы вернуться в главное меню бортового компьютера.



Сигнальные и контрольные лампы

Индикатор указателя поворота



- ◆ Когда зажигание в автомобиле включено (положение «ON») и включается указатель поворота, одновременно с указателем поворота с соответствующей стороны мигает индикатор указателя поворота. Когда указатель поворота выключается, одновременно с указателем поворота с соответствующей стороны выключается индикатор указателя поворота.
- ◆ В любом состоянии зажигания в автомобиле при включении аварийной световой сигнализации одновременно будут мигать индикаторы указателей поворота. При выключении аварийной световой сигнализации одновременно выключаются указатели поворота и гаснут индикаторы указателей поворота.

Контрольная лампа подрулевого переключателя освещения/габаритных огней



- ◆ При включении освещения/габаритных огней подрулевым переключателем загорается контрольная лампа.
- ◆ При выключении освещения/габаритных огней подрулевым переключателем гаснет контрольная лампа.

Контрольная лампа дневных ходовых огней*



- ◆ Когда двигатель запущен, а габаритные огни не включены, автоматически включаются дневные ходовые огни и одновременно загорается контрольная лампа дневных ходовых огней.
- ◆ Когда включаются габаритные огни либо выключается двигатель, гаснут дневные ходовые огни и контрольная лампа дневных ходовых огней.

Контрольная лампа дальнего света



- ◆ Когда при включенном зажигании (положение «ON») включается дальний свет, загорается контрольная лампа дальнего света.
- ◆ При выключении дальнего света контрольная лампа дальнего света гаснет.

Контрольная лампа заднего противотуманного фонаря



- ◆ Когда при включенном зажигании (положение «ON») включается задний противотуманный фонарь, загорается контрольная лампа заднего противотуманного фонаря.
- ◆ При выключении заднего противотуманного фонаря контрольная лампа заднего противотуманного фонаря гаснет.

Сигнальная лампа пристегнутого ремня безопасности водителя



- ◆ При включенном зажигании (положение «ON»), когда скорость менее 10 км/ч эта сигнальная лампа служит для напоминания водителю о пристегнутом ремне безопасности водителя. Сигнальная лампа будет постоянно мигать.
- ◆ Когда скорость автомобиля превышает или равна 10 км/ч, а ремень безопасности водителя не пристегнут, сигнальная лампа, напоминающая о пристегнутом ремне безопасности водителя, постоянно мигает, аудиосигнал звучит в течение 100 секунд, а сообщение "пристегните ремень безопасности водителя" отображается на дисплее и исчезает через 5 секунд.



Контрольная лампа стояночного тормоза

Контрольная лампа стояночного тормоза непрерывно горит, если включен электромеханический стояночный тормоз.



Сигнальная лампа неисправности электромеханического стояночного тормоза

Сигнальная лампа указывает на неисправность электромеханического стояночного тормоза, рекомендуется обратиться к дилеру KAIYI для технического обслуживания.



Контрольная лампа функции AUTO HOLD*

Контрольная лампа AUTO HOLD загорается, когда функция активна.

Лампа Check Engine



- ◆ Лампа Check Engine будет непрерывно гореть после включения зажигания (положение «ON»). После запуска двигателя и самодиагностики в течение нескольких секунд лампа погаснет, что указывает на исправную работу двигателя.
- ◆ Если после запуска двигателя лампа постоянно горит или загорается во время движения, это указывает на неисправность двигателя, рекомендуется незамедлительно обратиться к дилеру KAIYI для технического обслуживания.

Сигнальная лампа неисправности электронного управления двигателем



- ◆ Сигнальная лампа неисправности электронного управления двигателем будет непрерывно гореть после включения зажигания (положение «ON»). После запуска двигателя и самодиагностики в течение нескольких секунд лампа погаснет, что указывает на исправную работу системы электронного управления двигателем.
- ◆ Если после запуска двигателя лампа постоянно горит или загорается во время движения, это указывает на неисправность в системе электронного управления двигателем, рекомендуется незамедлительно обратиться к дилеру KAIYI для технического обслуживания.



Контрольная лампа системы помощи при спуске

Когда включено зажигание (положение «ON») и нажата кнопка HDC, контрольная лампа системы помощи при спуске загорается, а на дисплее появляется сообщение: «функция помощи при спуске активирована».



Сигнальная лампа зарядки и разряда аккумуляторной батареи

Сигнальная лампа зарядки и разряда аккумуляторной батареи будет непрерывно гореть после включения зажигания (положение «ON»), если двигатель не запущен, указывая на расходование энергии аккумуляторной батареи. После запуска двигателя сигнальная лампа зарядки и разряда аккумуляторной батареи гаснет.



Сигнальная лампа технического обслуживания

Если зажигание включено (положение «ON») и горит сигнальная лампа технического обслуживания, это означает, что наступил срок технического обслуживания в зависимости от пробега автомобиля. Рекомендуется незамедлительно обратиться к дилеру KAIYI для технического обслуживания.

Сигнальная лампа неисправности антиблокировочной системы (ABS)



- ◆ После включения зажигания (положение «ON») сигнальная лампа неисправности антиблокировочной системы загорается на несколько секунд во время самодиагностики, а затем гаснет, что указывает на исправность антиблокировочной системы.
- ◆ Если лампа продолжает гореть после запуска двигателя или загорается во время движения, это указывает на неисправность антиблокировочной системы, рекомендуется обратиться к дилеру KAIYI для технического обслуживания.

Сигнальная лампа электронной системы поддержания курсовой устойчивости (ESP)



- ◆ Когда зажигание включено (положение «ON») и сигнальная лампа электронной системы поддержания курсовой устойчивости мигает, это указывает на работу электронной системы поддержания курсовой устойчивости.
- ◆ Если сигнальная лампа электронной системы поддержания курсовой устойчивости горит постоянно и на дисплее отображается текстовое сообщение «Проверьте систему ESP», это указывает на неисправность электронной системы поддержания курсовой устойчивости. Рекомендуется незамедлительно обратиться к дилеру KAIYI для технического обслуживания.



Контрольная лампа отключения электронной системы поддержания курсовой устойчивости (ESP)

Если при включенном зажигании (положение «ON») нажать кнопку отключения электронной системы поддержания курсовой устойчивости, будет непрерывно гореть контрольная лампа отключения электронной системы поддержания курсовой устойчивости, указывая на то, что электронная система поддержания курсовой устойчивости отключена.



Сигнальная лампа низкого уровня тормозной жидкости/неисправности электронной системы распределения тормозных усилий (EBD)

Если при включенном зажигании (положение «ON») контрольная лампа непрерывно горит и в комбинации приборов отображается текстовое сообщение «Долейте тормозную жидкость», это указывает на низкий уровень тормозной жидкости или неисправность электронной системы распределения тормозных усилий. Регулярно проверяйте уровень тормозной жидкости и доливайте при необходимости.

Сигнальная лампа подушек безопасности



- ◆ После включения зажигания (положение «ON») сигнальная лампа подушек безопасности гаснет после самодиагностики в течение нескольких секунд, что указывает на исправность системы подушек безопасности.
- ◆ Если сигнальная лампа продолжает гореть после запуска двигателя или загорается во время движения, это указывает на неисправность системы подушек безопасности, рекомендуется обратиться к дилеру KAIYI для технического обслуживания.



Контрольная лампа круиз-контроля*

При включенном зажигании (положение «ON») контрольная лампа горит, когда включен круиз-контроль.

Сигнальная лампа неисправности электромеханического усилителя рулевого управления (EPS)



- ◆ При включенном зажигании сигнальная лампа неисправности электромеханического усилителя рулевого управления мигает, это указывает на ошибку калибровки датчика угла поворота рулевого колеса.
- ◆ Если сигнальная лампа непрерывно горит, это указывает на неисправность электромеханического усилителя рулевого управления. Рекомендуется незамедлительно обратиться к дилеру KAIYI для технического обслуживания.

Сигнальная лампа неисправности коробки передач*



- ◆ Если после включения зажигания (положение «ON») сигнальная лампа неисправности коробки передач гаснет после самодиагностики в течение нескольких секунд, это означает, что коробка передач исправна.
- ◆ Если сигнальная лампа неисправности коробки передач непрерывно горит и в комбинации приборов отображается текстовое сообщение «Проверьте систему управления коробки передач», это указывает на неисправность коробки передач. Рекомендуется незамедлительно обратиться к дилеру KAIYI для технического обслуживания.



Сигнальная лампа низкого давления масла

- ◆ Если после включения зажигания (положение «ON») сигнальная лампа низкого давления моторного масла гаснет после самодиагностики в течение нескольких секунд, это означает, что давление моторного масла в норме.
- ◆ Если сигнальная лампа низкого давления масла мигает, в комбинации приборов отображается текстовое сообщение "Проверьте уровень моторного масла" и звучит предупреждающий сигнал, это указывает на недостаточное давление моторного масла. Как можно скорее долейте моторное масло.



Сигнальная лампа высокой температуры охлаждающей жидкости

Если при включенном зажигании (положение «ON») сигнальная лампа высокой температуры охлаждающей жидкости мигает и в комбинации приборов отображается текстовое сообщение «Проверьте уровень охлаждающей жидкости», это указывает на слишком высокую температуру охлаждающей жидкости. Необходимо немедленно остановить автомобиль в безопасном месте и выключить двигатель. После того как двигатель остынет, проверьте уровень охлаждающей жидкости, долейте охлаждающую жидкость при необходимости и убедитесь, что поверхность радиатора чистая.



Контрольная лампа прогрева двигателя

Когда выключатель зажигания и стартера находится в положении «START» и горит контрольная лампа прогрева двигателя, это означает, что двигатель находится в процессе прогрева. Контрольная лампа гаснет после завершения прогрева.



Сигнальная лампа низкого уровня топлива

Когда зажигание включено (положение «ON»), загорается сигнальная лампа низкого уровня топлива и в комбинации приборов отображается текстовое сообщение «Заправьте топливо», как можно скорее произведите заправку.



Контрольная лампа спортивного режима (SPT)*

Когда зажигание включено (положение «ON»), нажмите кнопку спортивного режима, после чего контрольная лампа спортивного режима (SPT) включится и будет гореть постоянно, указывая на то, что включен спортивный режим движения автомобиля.



Сигнальная лампа неисправности системы контроля давления в шинах

Если при включенном зажигании (положение «ON») сигнальная лампа мигает или горит непрерывно, это означает, что система контроля давления в шинах неисправна или неисправна шина автомобиля.



Сигнальная лампа превышения скорости*

Когда скорость автомобиля достигает установленного предельного значения, цвет индикатора скорости автомобиля на экране информации о движении меняется на красный, 3 раза звучит зуммер, загорается сигнальная лампа превышения скорости и на экране отображается установленное предельное значение скорости. Когда значение скорости автомобиля на спидометре станет на 5 км/ч ниже установленного предельного значения, сигнальная лампа превышения скорости гаснет.



Сигнальная лампа иммобилайзера*

Сигнальная лампа иммобилайзера мигает, указывая, что система иммобилайзера работает.





Ключ с пультом дистанционного управления

Все модели автомобилей с функцией запуска нажатием кнопки* оснащаются интеллектуальной системой бесключевого доступа с ключами с пультом дистанционного управления (содержащими аварийный механический ключ), а все модели с запуском от ключа и замка зажигания* оснащаются стандартными ключами с пультом дистанционного управления (включая механический ключ) и запасным механическим ключом.

Кнопки ключа с пультом дистанционного управления



- ① Индикатор
- ③ Кнопка отпирания крышки багажного отсека
- ④ Кнопка отпирания
- ② Кнопка запираения

- ◆  Кнопка запираения
 - При однократном кратком нажатии кнопки в пределах зоны действия дистанционного управления все двери запираются, а все стекла автоматически поднимаются*.
 - Чтобы выполнить дистанционный запуск двигателя*, нажмите кнопку в пределах зоны действия дистанционного управления и удерживайте в течение 1,5 с.
 - При нажатии кнопки дважды (в течение 1 с) включается функция поиска автомобиля.
- ◆  Кнопка отпирания
 - При однократном кратком нажатии кнопки в пределах зоны действия дистанционного управления все двери отпираются.
 - При нажатии и удерживании кнопки более 1,5 с все стекла автоматически опускаются*.
- ◆  Кнопка отпирания крышки багажного отсека

При нажатии кнопки в пределах зоны действия дистанционного управления и удерживании в течение 1,5 с крышка багажного отсека отпирается. Если крышка не будет открыта в течение 30 с, она снова будет автоматически заперта.
- ◆ Дистанционное управление действует в радиусе нескольких метров при достаточном уровне заряда элемента питания. Однако, если между автомобилем и ключом есть препятствие, или погодные условия неблагоприятны, или элемент питания разряжен, радиус действия дистанционного управления уменьшается.
- ◆ Связь между пультом дистанционного управления и автомобилем может быть нарушена в следующих случаях:
 - Элемент питания ключа с пультом дистанционного управления разряжен.
 - Автомобиль находится на близком расстоянии от телебашен, электростанций, автозаправочных станций, радиостанций, медиафасадов, аэропортов и других объектов, создающих сильные электромагнитные волны и помехи для электронных устройств.
 - Рядом находится портативный радиоприемник, мобильный телефон или другие устройства беспроводной связи.
 - Ключ с пультом дистанционного управления касается металлического предмета или накрыт металлическим предметом.



- Рядом с автомобилем находятся несколько ключей.
- ◆ Для изготовления запасного ключа мы рекомендуем обратиться к дилеру KAIYI.
- Стекло закрыто металлизированной солнцезащитной пленкой.

Предостережение

- Не оставляйте ключи в автомобиле, если в нем находятся дети без присмотра, это может привести к несчастным случаям и травмам.
- Не оставляйте детей или людей с ограниченными возможностями одних в автомобиле, в случае чрезвычайной ситуации они могут оказаться запертыми в автомобиле и не смогут обеспечить свою безопасность.

Внимание

- Не оставляйте ключ с пультом дистанционного управления в условиях высокой температуры и влажности.
- Не стучите по ключу с пультом дистанционного управления и не роняйте его на землю.
- Не подносите ключ с пультом дистанционного управления к намагниченным материалам или поверхностям, способным блокировать электромагнитные волны.
- Если не удается запустить двигатель с помощью ключа с пультом дистанционного управления, рекомендуется незамедлительно обратиться к дилеру KAIYI для технического обслуживания.
- Не изменяйте частоту передачи, не увеличивайте мощность передатчика (в том числе при помощи радиочастотного усилителя мощности), не устанавливайте внешние или другие передающие антенны без предварительного разрешения.
- Изделие представляет собой низкочастотное радиооборудование, которое может быть подвержено влиянию помех от различных устройств радиосвязи промышленного, научного или медицинского назначения.

Замена элемента питания ключа с пультом дистанционного управления

- ◆ В перечисленных ниже ситуациях причиной отказа в работе ключа с пультом дистанционного управления может быть низкий уровень заряда элемента питания:
 - Если при отсутствии помех дистанционное управление не работает или радиус действия дистанционного управления значительно сократился.
 - Индикатор на пульте дистанционного управления светит тусклым светом или вообще не загорается при нажатии любой кнопки.
- ◆ Выполните следующие действия для замены элемента питания ключа с пультом дистанционного управления (на примере смарт-ключа):



1. Извлеките аварийный механический ключ.  стр. 31
2. Отделите крышку пульта смарт-ключа с помощью отвертки с плоским лезвием, обернутым изолентой, и извлеките печатную плату.



3. Извлеките элемент питания из держателя, вставьте новый элемент питания, его положительный (+) полюс должен быть направлен вниз.
4. Установите все детали смарт-ключа на место в последовательности, обратной порядку разборки.
5. Нажмите любую кнопку на пульте смарт-ключа, чтобы проверить его работоспособность.



Предостережение

- Следите за тем, чтобы дети не проглотили снятый элемент питания или детали ключа.



Внимание

- Тип элемента питания ключа с пультом дистанционного управления: 3V-CR2032.
- Способ замены элемента питания обычного ключа с пультом дистанционного управления аналогичен способу замены элемента питания смарт-ключа. Убедитесь, что положительный и отрицательный полюсы элемента питания правильно расположены.
- Самостоятельная замена элемента питания может вызывать затруднения и привести к повреждению, поэтому рекомендуется обращаться к дилерам КАИУІ для замены.
- Убедитесь, что новый элемент питания соответствует прежнему по напряжению, размерам и другим характеристикам.
- При замене элемента питания не прикасайтесь к деталям внутри пульта дистанционного управления и не передвигайте их, иначе это повлияет на работу дистанционного управления.
- Не прикасайтесь к элементу питания, если на ваших руках вода, пот или масло, иначе это может привести к коррозии или ненадежному контакту элемента питания и электронной платы.
- Не прикасайтесь руками к положительному и отрицательному полюсам элемента питания, иначе это сократит срок службы элемента питания.
- После замены элемента питания проверьте работу дистанционного управления. Если дистанционное управление по-прежнему не работает надлежащим образом, рекомендуется незамедлительно обратиться к дилеру КАИУІ для технического обслуживания.



Защита окружающей среды

- Отработавшие элементы питания должны быть утилизированы в соответствии с требованиями по защите окружающей среды, не выбрасывайте их вместе с бытовым мусором.



Механический ключ

Аварийные механические ключи*



- ◆ Нажмите на ползунок фиксатора на задней стороне смарт-ключа, чтобы извлечь аварийный механический ключ.
- ◆ Аварийным механическим ключом можно запирать/отпирать все двери, но нельзя запускать двигатель.

Механический ключ*



- ◆ Нажмите кнопку блокировки механического ключа на стандартном ключе с пультом дистанционного управления, чтобы извлечь механический ключ.
- ◆ Механическим ключом можно запирать/отпирать все двери и запускать двигатель.

Запасной механический ключ*



Запасным механическим ключом можно запирать/отпирать все двери и запускать двигатель.



Бесключевой доступ*

Имея при себе смарт-ключ с пультом дистанционного управления (его даже не нужно брать в руки), вы можете выполнять следующие простые операции.



- ◆ Автоматическое отпирание дверей при приближении к автомобилю/запирание при удалении от автомобиля
 - Если активирована функция автоматического отпирания/запирания дверей при приближении/удалении от автомобиля и противоугонная система автомобиля, двери автомобиля будут автоматически отпираться, если вы приблизитесь к нему со смарт-ключом с пультом дистанционного управления на расстоянии 1,5 м.
 - Если зажигание автомобиля выключено (положение «OFF») и все двери закрыты, двери автомобиля автоматически запираются, когда смарт-ключ с пультом дистанционного управления удаляется от автомобиля на расстояние более 2 м.
- ◆ Отпирайте и запирайте двери с помощью микропереключателя

i Уведомление

- Функцию автоматического отпирания/запирания дверей при приближении/удалении от автомобиля можно включить или выключить на центральном дисплее пройдя по пунктам меню: «Настройки – Запирание дверей автомобиля при помощи смарт-ключа – Автоматическое отпирание/запирание дверей при приближении/удалении от автомобиля».
- После успешного отпирания дверей индикатор указателя поворота мигает дважды.
- После успешного запирания дверей при удалении от автомобиля индикатор указателя поворота мигает один раз и звуковой сигнал звучит один раз.
- Сигнал об активации противоугонной системы автомобиля можно настроить на «свет + звуковой сигнал» или только "свет" на центральном дисплее, пройдя по пунктам меню: «Настройки – Автомобиль – Сигнал об активации противоугонной системы автомобиля».



- Когда противоугонная система автомобиля активирована, вы носите с собой смарт-ключ с пультом дистанционного управления, нажимаете микропереключатель на наружной ручке передней левой двери и все двери отпираются после того, как система распознает смарт-ключ.
- Когда зажигание автомобиля выключено (положение «OFF»), вы носите с собой смарт-ключ с пультом дистанционного управления, закрываете все двери, нажимаете микропереключатель на наружной ручке передней левой двери и все двери запираются после того, как система успешно распознает смарт-ключ.



- ◆ Система со смарт-ключом с пультом дистанционного управления может работать неправильно даже если ключ находится в пределах радиуса действия в следующих случаях:
 - Смарт-ключ находится слишком близко от автомобиля.
 - Смарт-ключ находится внутри автомобиля.
 - Смарт-ключ находится рядом с источником сильных электромагнитных помех.

Отпирание и запирание ключом с пультом дистанционного управления



В радиусе действия дистанционного управления, когда зажигание выключено (положение «OFF»), нажмите кнопку отпирания на пульте дистанционного управления ключа, все двери отпираются, а указатели поворота мигают дважды.

Запирание ключом с пультом дистанционного управления



В радиусе действия дистанционного управления, когда зажигание выключено (положение «OFF») и двери закрыты (включая крышку багажного отсека), нажмите кратко кнопку запирания на пульте дистанционного управления ключа, все двери запираются, однократно прозвучит сигнал и мигнут указатели поворота.

i Уведомление

- При запирании дверей с помощью дистанционного управления, если зажигание не выключено или двери и крышка багажного отсека не закрыты полностью, указатели поворота мигают дважды, указывая на то, что противоугонная система не активирована.
- Сигнализация запирания дверей автомобиля может быть настроена на центральном дисплее управления только на мигание указателей поворота или мигание указателей поворота и звуковой сигнал в меню «Настройки автомобиля» – «Освещение» – «Напоминание о противоугонной системе».



- ◆ В радиусе действия дистанционного управления, когда зажигание выключено (положение «OFF»), дважды (в течение 1 с) нажмите кнопку запирания на пульте дистанционного управления ключа, чтобы включить функцию поиска автомобиля. 3 раза мигнут указатели поворота, 3 раза прозвучит сигнал и на 15 с включится ближний свет, указывая местоположение автомобиля.
- ◆ Если во время действия функции поиска автомобиля нажать любую кнопку пульта дистанционного управления ключа, поиск отменяется.

Запирание и отпирание механическим ключом



Вставьте механический ключ в личинку замка и поверните.

- ◆ Поворотом ключа против часовой стрелки все двери отпираются.
- ◆ Поворотом ключа по часовой стрелке все двери запираются.

i Уведомление

- Способ извлечения механического ключа приведен в разделе «Оборудование автомобиля и управление – Ключ – Механический ключ». ^{1.28} стр. 31

Центральный замок



- 1 Клавиша отпирания центрального замка
Когда двери заперты, нажмите клавишу отпирания центрального замка, чтобы отпереть все двери.
- 2 Клавиша запирания центрального замка
Когда все двери закрыты и отперты, нажмите клавишу запирания центрального замка, чтобы запереть все двери.



Детская блокировка



Левая и правая задние двери автомобиля оснащены детской блокировкой.

- 1 Выключение детской блокировки
Переводом переключателя из положения 2 в положение 1 детская блокировка выключается.
- 2 Включение детской блокировки
Переводом переключателя из положения 1 в положение 2 включается детская блокировка.

Как открыть дверь при включенной детской блокировке

После отпирания двери потяните ручку двери снаружи автомобиля, чтобы открыть дверь.

Автоматическое отпирание и запираение



Предостережение

- Когда в автомобиле находятся дети, необходимо включить детскую блокировку, чтобы избежать травмирования при случайном отпирании дверей изнутри во время движения.

Отпирание после выключения зажигания

После остановки, если левая передняя дверь заперта и зажигание выключается (положение «OFF»), дверь автоматически отпирается.



Уведомление

- Отпирание после выключения зажигания можно включить или выключить на центральном дисплее, пройдя по пунктам меню: "Настройки – Автомобиль – Система со смарт-ключом с пультом дистанционного управления – Отпирание после выключения зажигания".

Отпирание при столкновении

При включенном зажигании (положение «ON»), после получения сигнала удара автомобиль автоматически отпирается дважды с интервалом 1 с, одновременно блокируется запираение и включается аварийная световая сигнализация.

Автоматическое запираение во время движения

После начала движения автомобиля, при скорости движения более 15 км/ч, если левая передняя дверь закрыта, все двери автоматически запираются.



Уведомление

- Функцию автоматического запираения дверей можно включить или выключить на центральном дисплее, пройдя по пунктам меню: "Настройки – Автомобиль – Запираение дверей автомобиля при помощи смарт-ключа – Автоматическое запираение во время движения".



Наружные ручки двери



После отпирания автомобиля потяните наружную ручку двери, чтобы открыть дверь.

Внутренние ручки двери



- ◆ Когда дверь отперта, потяните за внутреннюю ручку двери, чтобы открыть дверь.
- ◆ Если дверь заперта, дважды потяните за внутреннюю ручку двери, чтобы открыть дверь.

i Уведомление

- При включенной детской блокировке дверь нельзя открыть с помощью внутренней ручки двери.



Электрические стеклоподъемники

Кнопки стеклоподъемников на двери водителя

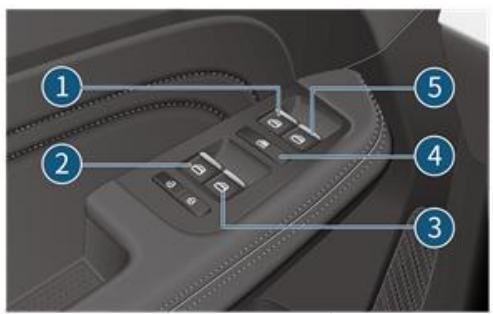

- ❶ Кнопка левого переднего стеклоподъемника
- ❷ Кнопка левого заднего стеклоподъемника
- ❸ Кнопка правого заднего стеклоподъемника
- ❹ Кнопка блокировки стеклоподъемника двери переднего пассажира
- ❺ Кнопка правого переднего стеклоподъемника

При включенном зажигании (положение «ON») (или в течение 2 минут после выключения зажигания (положение «OFF») и закрытых передних дверях) могут быть выполнены следующие действия:

- ◆ Подъем стекол вручную: слегка потяните и удерживайте кнопки ❶, ❷, ❸, ❺ стекла соответствующих дверей будут подниматься. При отпускании кнопки во время подъема стекло сразу остановится.
- ◆ Автоматический подъем стекол*: потяните кнопки ❶, ❷, ❸, ❺ с усилием до упора и отпустите, стекла соответствующих дверей автоматически поднимутся в крайнее верхнее положение.
- ◆ Опускание стекол вручную: слегка нажмите и удерживайте кнопки ❶, ❷, ❸, ❺ стекла соответствующих дверей будут опускаться. При отпускании кнопки во время опускания стекло сразу остановится.
- ◆ Автоматическое опускание стекол: нажмите кнопки ❶, ❷, ❸, ❺ с усилием до упора и отпустите, стекла соответствующих дверей автоматически опустятся в крайнее нижнее положение.
- ◆ Блокировка стеклоподъемника двери переднего пассажира: нажмите кнопку блокировки стеклоподъемника двери переднего пассажира ❹, в кнопке загорится индикатор и кнопкой на двери переднего пассажира нельзя будет управлять стеклоподъемником соответствующей двери. Если нажать кнопку еще раз, индикатор в кнопке погаснет и кнопка стеклоподъемника на двери переднего пассажира будет разблокирована.

Кнопка стеклоподъемника на двери пассажира



При включенном зажигании (положение «ON») (или в течение 2 минут после выключения зажигания (положение «OFF») и при закрытых обеих передних дверях) кнопкой на двери переднего пассажира можно управлять стеклоподъемниками.



- ◆ Подъем стекол вручную: слегка потяните и удерживайте клавишу стеклоподъемника на двери пассажира, стекло будет подниматься. При отпускании клавиши во время подъема стекло сразу остановится.
- ◆ Автоматический подъем стекла*: потяните клавишу стеклоподъемника на двери пассажира с усилием и отпустите ее, стекло автоматически поднимется в крайнее верхнее положение.
- ◆ Опускание стекол вручную: слегка нажмите клавишу стеклоподъемника на двери пассажира, стекло будет опускаться. При отпускании клавиши во время опускания стекло сразу остановится.
- ◆ Автоматическое опускание стекла: нажмите клавишу стеклоподъемника на двери переднего пассажира с усилием и затем отпустите ее, стекло автоматически опустится в крайнее нижнее положение.

Уведомление

- Если во время автоматического подъема/опускания стекла нажать/потянуть соответствующую клавишу стеклоподъемника, стекло сразу остановится.

Дистанционный подъем стекол*

Если зажигание автомобиля выключено (положение "OFF"), а все двери и крышка багажника закрыты, нажмите кнопку запираения на пульте дистанционного управления смарт-ключа, двери автомобиля будут заперты, и все окна автоматически поднимутся в верхнее положение.

Дистанционное опускание стекол

Когда зажигание выключено (положение «OFF»), все двери и крышка багажного отсека закрыты, нажмите и удерживайте кнопку отпирания на пульте дистанционного управления смарт-ключа, все стекла автоматически опустятся. При отпускании кнопки отпирания стекла сразу остановятся.

Опасность

- Закрывая окна, следите за тем, чтобы какая-либо часть тела людей, находящихся в автомобиле, не была зажата поднимающимся стеклом, это может привести к серьезным травмам или даже угрожать жизни.
- Не высовывайте голову или руки из окна во время движения, удары о предметы снаружи автомобиля или экстренное торможение могут привести к серьезным травмам или даже представлять угрозу жизни.
- Не оставляйте детей одних в автомобиле, это может привести к серьезным травмам или даже представлять угрозу их жизни в случае неправильного использования детьми клавишей электрических стеклоподъемников.



Функция защиты от заземления стеклоподъемников*

Когда препятствие мешает подъему стекла в зоне действия функции защиты от заземления, стекло останавливается при контакте с препятствием и сразу опускается. Если это произошло, необходимо выяснить причину остановки перед новой попыткой поднять стекло.



Предостережение

- Не зажимайте намеренно часть тела, чтобы активировать функцию защиты от заземления.



Уведомление

- Если какой-либо объект захватывается стеклом в положении, близком к полному закрыванию окна, функция защиты от заземления может не сработать.

Адаптация функции защиты от заземления

Если функция автоматического подъема стекла или функция защиты от заземления не работает, выполните следующие действия для восстановления функции, убедившись, что на пути движения стекла в процессе адаптации нет препятствий.

1. Включите зажигание (положение «ON»).
2. Потяните с усилием и удерживайте клавишу электрического стеклоподъемника, дайте стеклу подняться в верхнее положение и продолжайте удерживать клавишу электрического стеклоподъемника в течение 2–3 с.
3. Отпустите клавишу.
4. Нажмите с усилием и удерживайте клавишу электрического стеклоподъемника, дайте стеклу опуститься в нижнее положение и продолжайте удерживать клавишу электрического стеклоподъемника в течение 2–3 с.
5. Отпустите клавишу.
6. Проверьте действие функции автоматического подъема стекла.
7. Если автоматический подъем стекла невозможен, повторите описанные выше действия.



Предостережение

- Во время адаптации функции защиты от заземления защита от заземления не работает. Следите за тем, чтобы никакая часть тела или другой объект не мешали подъему стекла, иначе это может привести к повреждению и повлиять на результат адаптации функции защиты от заземления.



Панорамный люк в крыше*



Управление панорамным люком в крыше доступно при включенном зажигании (положение «ON»).

- ❶ Кнопка открывания панорамного люка в крыше
- ❷ Кнопка закрывания панорамного люка в крыше

- ◆ Открывание панорамного люка в крыше с электроприводом вручную: слегка нажмите кнопку ❶ открывания панорамного люка в крыше и удерживайте её, пока панорамный люк открывается. Если в это время отпустить кнопку, открывание панорамного люка сразу прекратится.
- ◆ Автоматическое открывание панорамного люка в крыше с электроприводом: нажмите с усилием кнопку ❶ открывания панорамного люка в крыше и отпустите, панорамный люк автоматически полностью откроется.
- ◆ Закрывание панорамного люка в крыше с электроприводом вручную: слегка нажмите кнопку ❷ закрывания панорамного люка в крыше с электроприводом и удерживайте её, пока панорамный люк не закроется; если в это время отпустить кнопку, закрывание панорамного люка сразу прекратится.
- ◆ Автоматическое закрывание панорамного люка в крыше с электроприводом: нажмите с усилием кнопку ❷ закрывания панорамного люка в крыше и отпустите, панорамный люк автоматически полностью закроется.

i Уведомление

- Во время автоматического открывания/закрывания панорамного люка в крыше с электроприводом нажмите повторно на кнопку открывания/закрывания и панорамный люк немедленно прекратит движение.

Функция защиты от защемления панорамного люка в крыше

Панорамный люк в крыше имеет функцию защиты от защемления. Когда препятствие мешает закрыванию панорамного люка в крыше в зоне действия функции защиты от защемления, закрывание прекращается при контакте с препятствием и крышка люка сразу отодвигается в противоположном направлении. Если это произошло, необходимо выяснить причину невозможности закрывания панорамного люка в крыше перед новой попыткой закрывания.

⚠ Предостережение

- Не зажимайте намеренно часть тела, чтобы активировать функцию защиты от защемления.



Адаптация функции защиты от заземления панорамного люка в крыше

Если функция автоматического закрывания панорамного люка в крыше или функция защиты от заземления не работают, выполните следующие действия для восстановления этой функции, убедившись, что в процессе обучения перемещению панорамного люка ничто не будет препятствовать.

1. Включите зажигание (положение «ON»).
2. Нажмите с усилием кнопку закрывания панорамного люка в крыше и удерживайте ее, пока люк автоматически закроется полностью, потом продолжайте нажимать кнопку еще в течение 2-3 секунд.
3. Отпустите кнопку закрывания панорамного люка в крыше.
4. Попробуйте выполнить автоматическое закрывание панорамного люка в крыше.
5. Если люк в крыше не закрывается автоматически, повторите описанные выше действия.



Предостережение

- Во время адаптации функции защиты от заземления защита от заземления панорамного люка в крыше не работает. Не допускайте, чтобы какая-либо часть тела или другой объект мешали закрыванию панорамного люка в крыше, иначе это приведет к повреждению и повлияет на результат адаптации функции защиты от заземления.



Подголовники

- ◆ Правильная регулировка подголовников необходима для защиты водителя и пассажиров с целью снижения тяжести травм при дорожно-транспортном происшествии.
- ◆ Отрегулируйте положение подголовников так, чтобы голова водителя или пассажира находилась точно в центре подголовника.

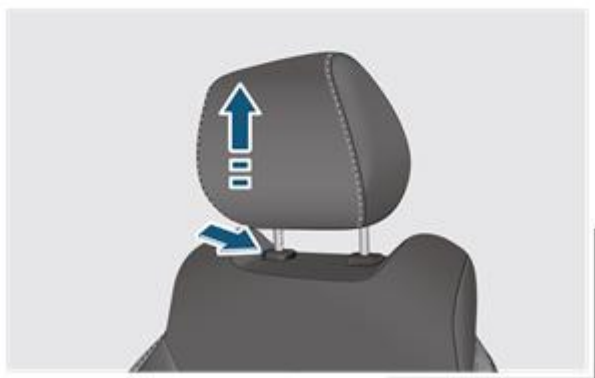
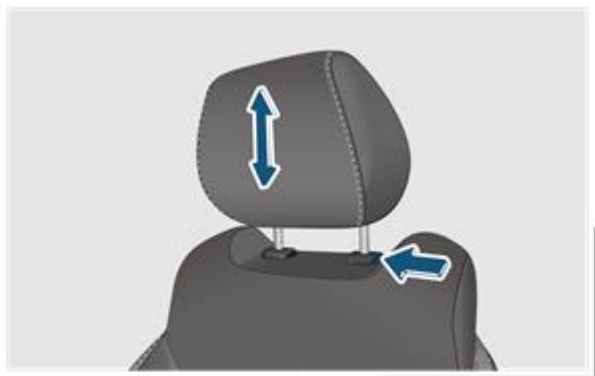

- ◆ **Подъем**
Возьмитесь за подголовник по бокам, потяните подголовник вверх на нужную высоту.
- ◆ **Опускание**
Нажмите кнопку разблокировки подголовника с наружной стороны сиденья, одновременно нажмите на подголовник, чтобы опустить в нужное положение, затем отпустите кнопку разблокировки.
- ◆ **Снятие подголовника**
Нажмите кнопку разблокировки подголовника с внутренней стороны сиденья и вытяните подголовник вверх.



Предостережение

- Убедитесь, что подголовники установлены в правильное положение.
- После регулировки подголовника нажмите на него, чтобы убедиться, что он зафиксирован.
- Не пользуйтесь сиденьем после снятия подголовника.



Передние сиденья



- ◆ Продольная регулировка сиденья
Нажатием на клавишу продольной регулировки сиденья передвиньте сиденье вперед или назад в нужное положение и отпустите клавишу.



- ◆ Регулировка угла наклона спинки сиденья
Переместите клавишу регулировки угла наклона спинки сиденья вперед или назад, отрегулируйте наклон спинки сиденья и отпустите клавишу.



- ◆ Регулировка высоты сиденья
Перемещая вверх или вниз переднюю часть клавиши регулировки сиденья отрегулируйте положение сиденья по высоте и отпустите клавишу.



Ручная регулировка сиденья*



- ◆ Продольная регулировка сиденья
Потяните вверх рычаг регулировки положения сиденья и, надавливая телом, сдвиньте сиденье вперед или назад, чтобы установить его в нужное положение, затем отпустите рычаг.



- ◆ Регулировка угла наклона спинки сиденья
Потяните вверх ручку регулировки угла наклона спинки сиденья; опираясь спиной, измените наклон спинки сиденья и отпустите ручку.



- ◆ Регулировка высоты сиденья
Несколько раз потяните вверх или нажмите вниз ручку регулировки высоты сиденья, чтобы отрегулировать положение сиденья по высоте, и отпустите ручку.



Предостережение

- При ручной регулировке угла наклона спинки сиденья опирайтесь на нее спиной, чтобы избежать быстрого складывания спинки сиденья вперед и связанных с этим травм.
- Не регулируйте сиденье во время движения, чтобы избежать потери контроля над автомобилем из-за перемещения сиденья.
- После регулировки сиденья нажмите на подушку и спинку сиденья вперед и назад, чтобы убедиться, что подушка и спинка сиденья надежно зафиксированы.



i Уведомление

- При установке на заводе-изготовителе подушка сиденья водителя устанавливается в положении на 40 мм от крайнего переднего (полная длина продольного хода сиденья составляет 240 мм), угол наклона спинки устанавливается на 50° от крайнего переднего (максимальный диапазон регулировки угла наклона спинки составляет 80°), а высота устанавливается на 20 мм от самого нижнего положения (максимальный ход регулировки по высоте – 60 мм).
- При установке на заводе-изготовителе подушки пассажирского сиденья устанавливается в положении на 40 мм от крайнего переднего (полная длина продольного хода сиденья составляет 240 мм), угол наклона спинки устанавливается на 50° от крайнего переднего (максимальный диапазон регулировки угла наклона спинки составляет 60°).

Задние сиденья

Складывание задних сидений



Потяните вверх ручку складывания задних сидений и сложите сиденья, наклонив спинку задних сидений вперед.

! Внимание

- При складывании и раскладывании задних сидений, делайте это медленно, чтобы избежать повреждения или нарушения действия ремней безопасности задних сидений из-за быстрого перемещения спинок.

i Уведомление

- Спинка задних сидений разделена по ширине в соотношении 4/6. Когда необходимо сложить одну спинку, потяните вверх ручку складывания заднего сиденья с соответствующей стороны.
- Чтобы подголовники не мешали складыванию задних сидений, установите подголовники в крайнее нижнее положение или снимите подголовники и поместите в безопасное место.
- При раскладывании задних сидений откиньте спинки сидений в исходное положение и надавите на них до фиксации со щелчком.



Наружные зеркала заднего вида

Наружные зеркала с электрической регулировкой



Перед началом движения автомобиля наружные зеркала заднего вида можно отрегулировать под нужным углом следующим образом.

1. Переведите переключатель регулировки наружных зеркал заднего вида влево или вправо для выбора зеркала, которое необходимо отрегулировать.

○ : Левое наружное зеркало заднего вида

○ : Правое наружное зеркало заднего вида

2. Нажимайте клавишу регулировки наружных зеркал заднего вида для установки зеркала в положение наилучшего обзора назад.

○ ▲: Вверх

○ ▼: Вниз

○ ◀: Влево

○ ▶: Вправо

Складывание наружных зеркал заднего вида с электроприводом*



При необходимости наружные зеркала заднего вида могут быть сложены с помощью клавиши складывания наружных зеркал заднего вида.

◆ Складывание с помощью электропривода: в разложенном состоянии наружных зеркал заднего вида нажмите клавишу складывания наружных зеркал заднего вида и они сложатся автоматически.

◆ Раскладывание с помощью электропривода: еще раз нажмите клавишу складывания наружных зеркал заднего вида для возврата наружных зеркал заднего вида в разложенное состояние.

Предостережение

- Не прикасайтесь к наружному зеркалу заднего вида во время складывания и раскладывания, чтобы избежать травм и повреждения электропривода.
- Не управляйте автомобилем со сложенными наружными зеркалами заднего вида. Перед началом движения необходимо разложить наружные зеркала заднего вида и отрегулировать их для надлежащего обзора.



Автоматическое складывание наружных зеркал заднего вида*

При исправной функции автоматического складывания наружных зеркал заднего вида после успешного запираания автомобиля наружные зеркала заднего вида автоматически складываются. После успешного отпираания автомобиля наружные зеркала заднего вида автоматически раскладываются.

i Уведомление

- Функцию автоматического складывания наружных зеркал заднего вида можно включить или выключить на центральном дисплее, пройдя по пунктам меню: «Настройки – Автомобиль – Автоматическое складывание наружных зеркал заднего вида».

Складывание наружных зеркал заднего вида вручную



При необходимости наружные зеркала заднего вида можно сложить вручную. Нажмите на наружное зеркало заднего вида в направлении к задней части автомобиля и сложите его.

! Внимание

- Не складывайте слишком часто вручную наружное зеркало заднего вида с электроприводом складывания, так как это может повредить внутренний механизм складывания и нарушить работу электропривода.



Внутреннее зеркало заднего вида

Регулировка внутреннего зеркала заднего вида



- ◆ Перед началом движения необходимо надлежащим образом отрегулировать положение внутреннего зеркала заднего вида.
- ◆ Взявшись за корпус, отрегулируйте внутреннее зеркало заднего вида наклоном вверх, вниз, влево и вправо, чтобы обеспечить наилучший обзор назад.



Опасность

- Не регулируйте внутреннее зеркало заднего вида во время движения, чтобы не отвлекаться от дороги, избежать потери контроля над автомобилем и возникновения опасной ситуации.

Внутреннее зеркало заднего вида с затемнением



Если свет автомобиля, следующего сзади, слишком яркий, можно отклонить зеркало за рычажок в нижней части корпуса внутреннего зеркала заднего вида, чтобы предотвратить ослепление водителя.



Регулировка рулевого колеса



Регулировка рулевого колеса может сделать управление автомобилем удобнее для людей разного роста и телосложения. Перед началом движения автомобиля отрегулируйте положение рулевого колеса в соответствии со своими потребностями.





1. Переведите ручку регулировки рулевого колеса вниз, чтобы разблокировать рулевое колесо, а затем отрегулируйте его положение перемещением вверх или вниз.
2. Переведите ручку регулировки рулевого колеса вверх, чтобы зафиксировать положение рулевого колеса.
3. После регулировки попробуйте переместить рулевое колесо вверх и вниз, чтобы убедиться в надежной фиксации положения рулевого колеса.

Опасность

- Не регулируйте рулевое колесо во время движения, так как это может привести к ошибочным действиям водителя, серьезным травмам или даже угрозе жизни.
- Убедитесь, что положение рулевого колеса после регулировки надежно зафиксировано. В противном случае возможно внезапное смещение рулевого колеса, что может привести к дорожно-транспортному происшествию, серьезным травмам или даже угрозе жизни.

Органы управления на рулевом колесе



- 1 С левой стороны расположены кнопки управления комбинацией приборов и клавиши управления круиз-контролем*.
- ◆ Кнопки управления комбинацией приборов  стр. 21
- ◆ Клавиши управления круиз-контролем*  стр. 155, 158
- 2 Значок звукового сигнала  стр. 61
- 3 С правой стороны расположены кнопки управления мультимедийной системой  стр. 89

Уведомление

- В зависимости от комплектации автомобиля органы управления на рулевом колесе могут отличаться, учитывайте фактическую комплектацию автомобиля.



Звуковой сигнал



Звуковой сигнал автомобиля служит для предупреждения других участников дорожного движения в особых дорожных ситуациях в целях обеспечения безопасности и предотвращения дорожно-транспортных происшествий. Независимо от состояния включения зажигания звуковой сигнал подается путем нажатия на область рулевого колеса, отмеченную значком звукового сигнала.



Предостережение

- При приближении автомобиля к крутому повороту, вершине подъема и другим участкам дороги, где видимость ограничена, а также при намерении совершить обгон или в аварийной ситуации следует в соответствующих случаях снизить скорость и подать звуковой сигнал для предупреждения других участников движения.



Внимание

- Не нажимайте длительно на область рулевого колеса, отмеченную значком звукового сигнала, иначе звуковой сигнал может быть поврежден.



Уведомление

- Не следует подавать звуковой сигнал, поторапливая таким образом других водителей и пешеходов, в случае задержки движения и ожидания своей очереди для проезда.



Места установки световых приборов

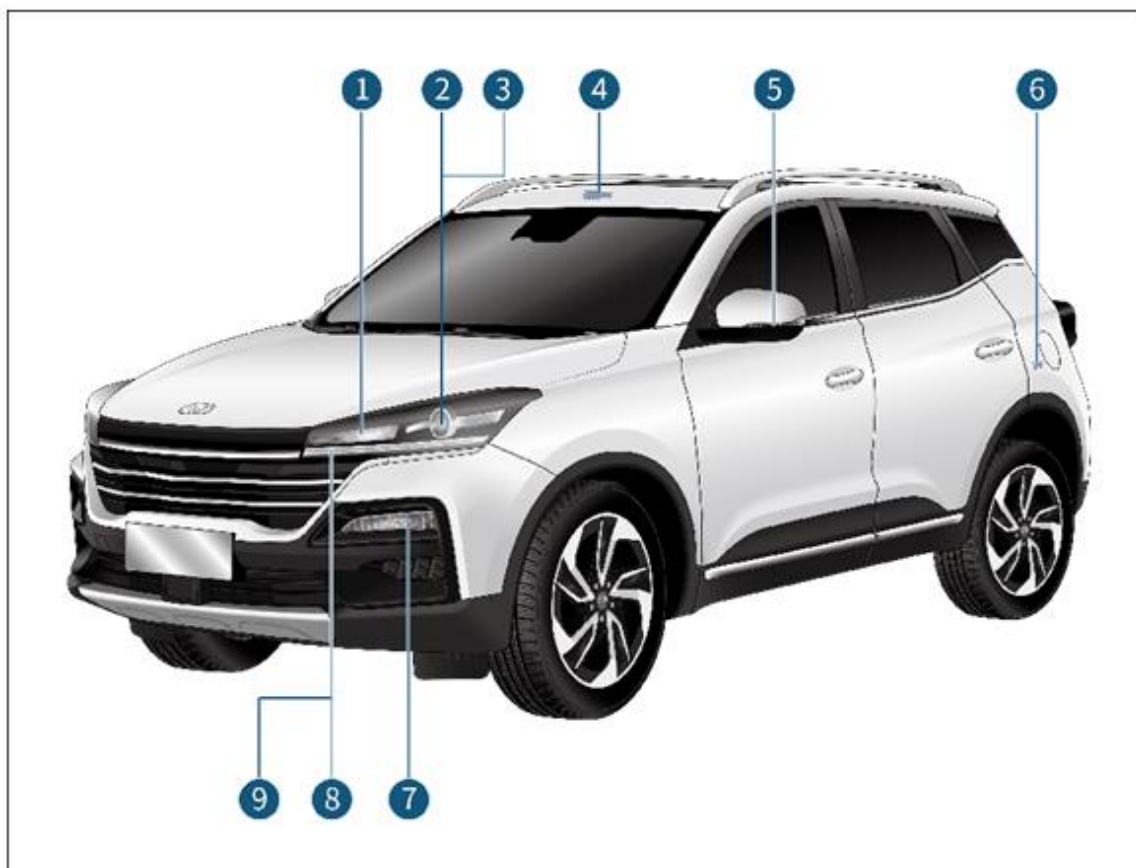

- | | |
|--|--|
| ① Указатель поворота | ⑥ Плафон освещения багажного отсека |
| ② Ближний свет | ⑦ Противотуманные фары с функцией Corner light |
| ③ Дальний свет | ⑧ Габаритные огни |
| ④ Передний потолочный плафон | ⑨ Дневной ходовой огонь |
| ⑤ Повторитель указателя поворота в наружном зеркале заднего вида | |

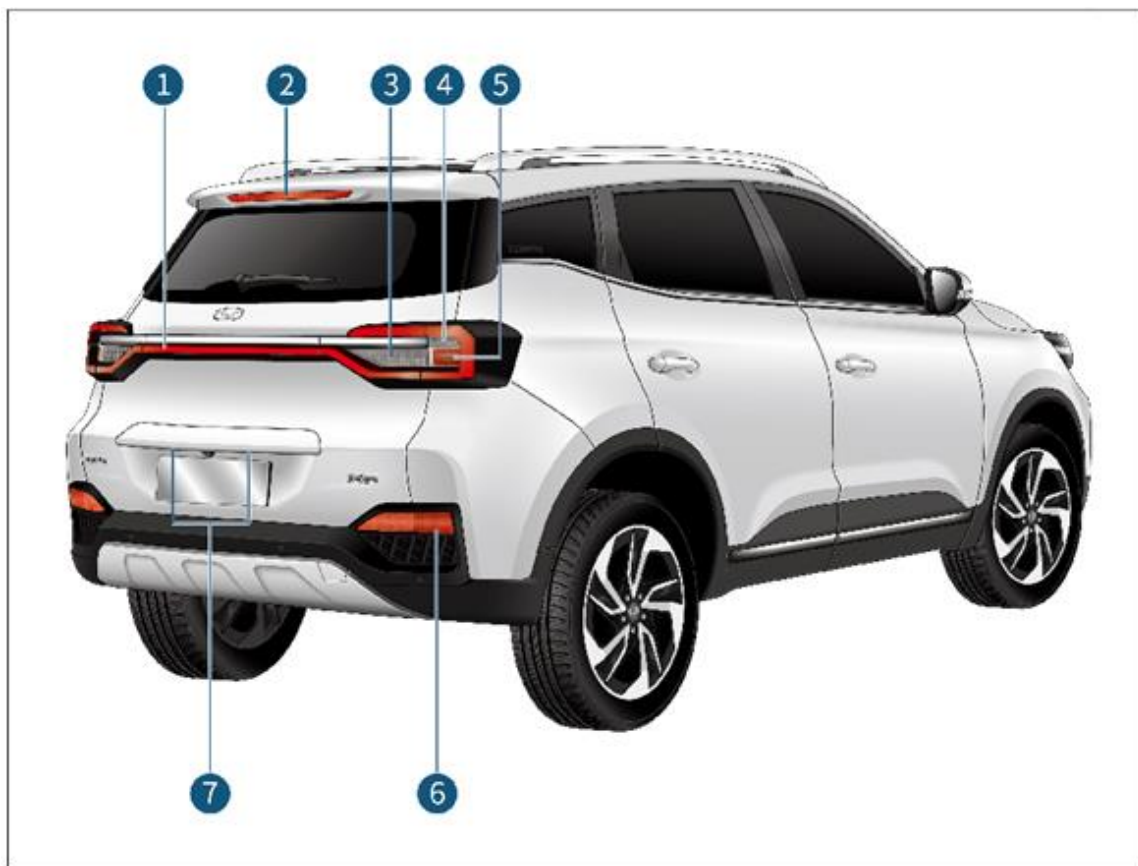

- ❶ Габаритные огни
- ❷ Верхний стоп-сигнал
- ❸ Фонарь заднего хода
- ❹ Указатель поворота

- ❺ Стоп-сигнал
- ❻ Задний противотуманный фонарь
- ❼ Фонарь подсветки номерного знака



Переключатель освещения

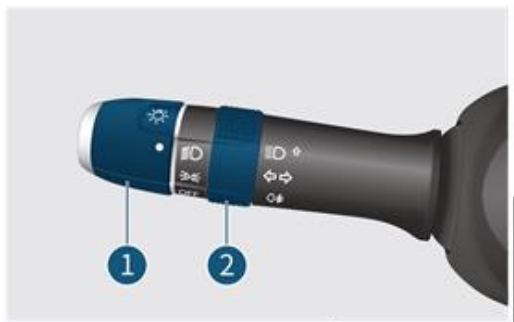



- 1 Переключатель освещения
- 2 Выключатель противотуманных фонарей

i Уведомление

- В определенных условиях эксплуатации (например, при высокой влажности воздуха или на мойке) на внутренней поверхности световых приборов могут появляться конденсат или даже капли воды, также как запотевают стекла при езде под дождем, это не является неисправностью.
- Включение световых приборов на стоянке в сухой обстановке и движение автомобиля помогут устранить запотевание, но оно может появиться снова.
- При большом количестве капель или скоплении воды внутри светового прибора рекомендуется незамедлительно обратиться к дилеру KAIYI для ремонта.

Габаритные огни



Поворотом переключателя освещения в положение , включаются габаритные огни, подсветка комбинации приборов и органов управления, фонари подсветки номерного знака, а также загорится контрольная лампа  в комбинации приборов.

! Предостережение

- При движении в темное время суток или в условиях недостаточной видимости не включайте только габаритные огни, это может привести к дорожно-транспортному происшествию.
- При временной остановке в темное время суток или в условиях недостаточной видимости на дороге не используйте габаритные огни в качестве стояночных огней, а для предупреждения включите аварийную световую сигнализацию.



Ближний свет



При включенном зажигании (положение «ON») поворотом переключателя освещения в положение  включается ближний свет.

Дальний свет

Включение и выключение дальнего света



При включенном ближнем свете переведите переключатель освещения в крайнее положение в направлении от рулевого колеса, включится дальний свет. Если перевести переключатель освещения в направлении к рулевому колесу в исходное положение, дальний свет выключится.

Световой сигнал обгона



Потяните переключатель освещения назад в крайнее положение в направлении рулевого колеса, включится дальний свет. После отпускания переключателя освещения автоматически возвращается в исходное положение и дальний свет выключается. Чтобы подать световой сигнал при обгоне, потяните переключатель освещения назад и отпустите.

Уведомление

- Дальний свет слепит водителей других автомобилей на близком расстоянии, что может стать причиной дорожно-транспортного происшествия, поэтому пользуйтесь им разумно.
- На крутых поворотах, склонах, арочных мостах, пешеходных переходах или перекрестках без светофоров переключайте дальний свет на ближний.



Указатели поворота

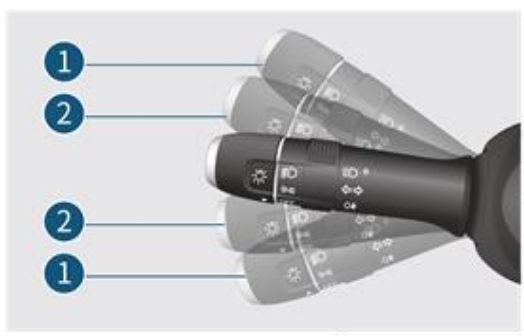

- ◆ При включенном зажигании (положение «ON») переводом ручки переключателя освещения вверх или вниз в положение ①, включается мигание указателей поворота с правой или левой стороны, мигает контрольная лампа правого или левого указателя поворота и раздаются щелкающие звуки.
- ◆ При перестроении в другой ряд переведите ручку переключателя освещения вверх или вниз в положение ②, и отпустите его. Регулятор автоматически вернется в исходное положение, а указатели поворота и контрольная лампа указателей поворота на соответствующей стороне мигнут три раза.

Противотуманные фары с функцией Corner light

- ◆ При включенном зажигании (положение «ON») и включенном ближнем свете, когда скорость движения автомобиля ниже 40 км/ч, при включении указателей поворота и повороте рулевого колеса влево/вправо на угол более 40°, с соответствующей стороны включатся противотуманные фары с функцией Corner light.
- ◆ Противотуманные фары с функцией Corner light выключаются при выполнении любого из следующих условий.
 - Выключено зажигание (положение «ACC» или «OFF»).
 - Выключен ближний свет.
 - Выключены указатели поворота и угол поворота рулевого колеса меньше 10°.
 - Скорость автомобиля больше или равна 40 км/ч.

i Уведомление

Угол поворота рулевого колеса имеет более высокий приоритет по сравнению с указателем поворота, например, если рулевое колесо повернуто влево и включен указатель правого поворота, то включится противотуманная фара с функцией Corner light с левой стороны.

Стоп-сигналы

При включенном зажигании (положение «ON»), при нажатии на педаль тормоза загорятся стоп-сигналы в задних фонарях и верхний стоп-сигнал. При отпускании педали тормоза стоп-сигналы в задних фонарях и верхний стоп-сигнал гаснут.



Фонарь заднего хода

При включенном зажигании (положение «ON») и переводе рычага селектора в положение заднего хода включается фонарь заднего хода. Если рычаг селектора выводится из положения заднего хода, фонарь заднего хода гаснет.



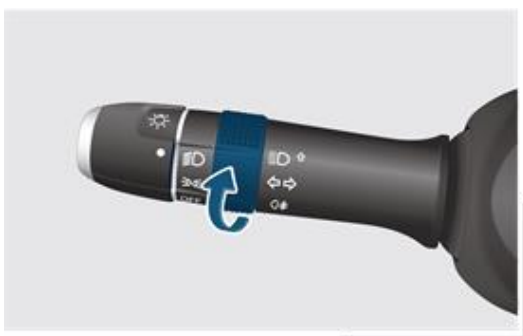

Задний противотуманный фонарь



- ◆ При включенном зажигании (положение «ON») и после включения ближнего света переместите выключатель противотуманного фонаря в положение  и отпустите, выключатель автоматически вернется в положение «OFF», включится задний противотуманный фонарь, а также контрольная лампа заднего противотуманного фонаря  в комбинации приборов.
- ◆ Для выключения заднего противотуманного фонаря снова переместите выключатель противотуманного фонаря в положение  или выключите зажигание (положение «OFF»).
- ◆ При выключении ближнего света одновременно выключается задний противотуманный фонарь.

Передний потолочный плафон



- ◆ Переключатель потолочного плафона
Поверните переключатель в положение  и выключите передний потолочный плафон.
- ◆ Положение управления освещением салона при открывании дверей
 - Поверните переключатель в положение , и при открывании любой двери передний потолочный плафон включается на 3 минуты и затем гаснет.
- Если в течение 3 минут, пока включено освещение салона после открывания двери будет открыта другая дверь, таймер сбрасывается, а освещение салона выключится через 3 минуты после сброса.
- Если в течение 3 минут, пока включено освещение салона, выключатель зажигания и стартера переведен в положение «OFF» или «ACC», закрыты все четыре двери, то освещение салона остается включенным в течение 8 секунд, а затем постепенно гаснет. Если в течение 8 секунд включается зажигание (положение «ON»), потолочный плафон сразу выключится.
- ◆ Посмотреть положение селектора передач
Поверните переключатель в положение  и включится передний потолочный плафон.

Дневные ходовые огни*

Дневные ходовые огни включаются автоматически, когда двигатель запущен, а дальний или ближний свет не включен. Дневные ходовые огни автоматически выключаются при включении дальнего или ближнего света либо при выключении двигателя.



i Уведомление

- Функцию дневных ходовых огней можно включить или выключить в меню «Настройки автомобиля» – «Освещение» – «Автоматическое включение габаритных огней» на центральном дисплее управления.

Корректор фар



- ◆ Положение кузова меняется в зависимости от загрузки автомобиля, в процессе разгона или торможения и т. д. Направление пучка ближнего света соответственно можно регулировать с помощью корректора фар.
- ◆ Поворотом регулятора вверх направление пучка ближнего света отклоняется вверх. Поворотом регулятора вниз направление пучка ближнего света отклоняется вниз. Регулятор имеет фиксированные положения «0», «1», «2», «3». Высота светового пучка уменьшается с увеличением числового значения.

Сопровождающее освещение



- ◆ В течение 2 минут после того, как зажигание автомобиля будет выключено (положение «OFF»), поверните переключатель управления освещением в сторону рулевого колеса, ближний свет и габаритные огни будут гореть в течение 30 секунд. Каждое переключение будет увеличивать на 30 сек время свечения ближнего света и габаритных огней, и время может быть увеличено максимум 8 раз.

- ◆ По истечении установленного времени работы функция «Сопровождающее освещение» автоматически отключится, а ближний свет и габаритные огни погаснут. Переключите питание автомобиля в режим «ACC» или «ON» или поверните переключатель управления освещением в сторону рулевого колеса и удерживайте его более 2 секунд, чтобы вручную отключить функцию "Сопровождающее освещение", после чего ближний свет и габаритные огни немедленно погаснут.

Плафон освещения багажного отсека

- ◆ При открывании крышки багажного отсека плафон освещения багажного отсека включается автоматически.
- ◆ При закрывании крышки багажного отсека плафон освещения багажного отсека автоматически выключается.
- ◆ Если крышка багажного отсека остается открытой, плафон освещения багажного отсека автоматически выключается через 15 минут.



Очиститель и омыватель ветрового стекла

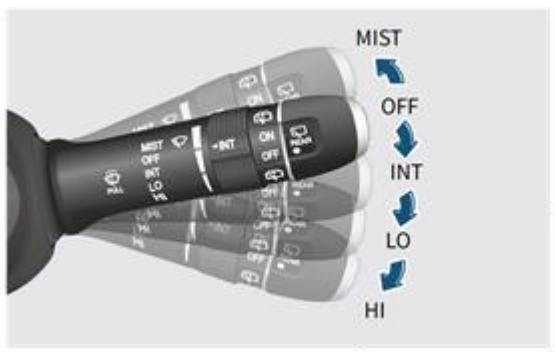

- ◆ Когда зажигание автомобиля включено (положение «ON»), перемещая подрулевой переключатель стеклоочистителей вверх или вниз из исходного положения можно включить следующие режимы работы.

- MIST: Ручной режим
- OFF: Выключение стеклоочистителя ветрового стекла
- INT: Прерывистый режим работы
- LO: Режим низкой скорости движения щеток
- HI: Режим высокой скорости движения щеток

- ◆ MIST: Ручной режим

Переведите подрулевой переключатель стеклоочистителей вверх в положение «MIST» и отпустите. Подрулевой переключатель стеклоочистителей автоматически вернется в положение «OFF», а очиститель ветрового стекла сработает один раз.

- ◆ OFF: Выключение стеклоочистителя ветрового стекла

Очиститель ветрового стекла можно выключить переводом подрулевого переключателя стеклоочистителей в положение «OFF».

- ◆ INT: Прерывистый режим работы

- Когда подрулевой переключатель стеклоочистителей переведен вниз в положение «INT», очиститель ветрового стекла работает в прерывистом режиме.



- Поворачивая переключатель чувствительности стеклоочистителя можно установить любое из четырех значений интервала срабатывания щеток: 2, 4, 8 или 13 секунд.

- ◆ LO: Режим низкой скорости движения щеток

Переведите подрулевой переключатель стеклоочистителей вниз в положение «LO», очиститель ветрового стекла будет работать непрерывно с низкой скоростью.

- ◆ HI: Режим высокой скорости движения щеток

Переведите подрулевой переключатель стеклоочистителей вниз в положение «HI», очиститель ветрового стекла будет работать непрерывно с высокой скоростью.



◆ Омыватель ветрового стекла

Потяните подрулевой переключатель стеклоочистителей назад в направлении рулевого колеса, омыватель ветрового стекла начнет разбрызгивать моющую жидкость, стеклоочиститель сработает 3 раза с низкой скоростью движения щеток, затем сработает еще 1 раз через 6 секунд и остановится.

Очиститель и омыватель* заднего стекла



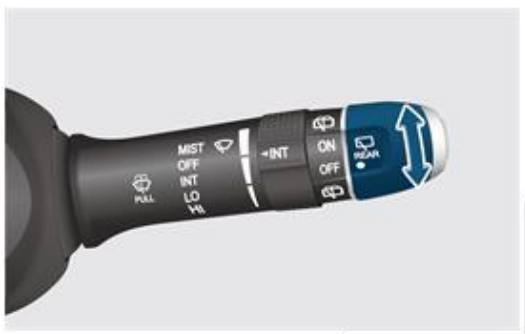

◆ Переключатель управления очистителем заднего стекла

Когда зажигание автомобиля включено (положение «ON»), переключатель управления очистителем заднего стекла поворачивается в положение «ON», начинается движение щетки очистителя заднего стекла. Когда переключатель управления очистителем заднего стекла поворачивается в положение «OFF», работа стеклоочистителя прекращается.



◆ Омыватель заднего стекла

○ Поверните переключатель управления очистителем заднего стекла вверх в положение  и удерживайте его, омыватель заднего стекла начнет разбрызгивать моющую жидкость и одновременно начнет работать очиститель заднего стекла; отпустите переключатель управления очистителем, он автоматически вернется в положение «ON», омыватель заднего стекла перестанет работать, а очиститель заднего стекла продолжит очистку.

○ Поверните переключатель управления очистителем заднего стекла вниз в положение  и отпустите его, переключатель управления очистителем заднего стекла автоматически вернется в положение «OFF», омыватель заднего стекла перестанет работать, а очиститель заднего стекла сработает еще несколько раз, а затем остановится.

◆ Обогрев форсунок омывателя ветрового стекла*

Функция активируется при соблюдении следующих условий: выключатель зажигания и стартера находится в положении «ON», наружная температура ниже 2 °C в течение более 5 секунд, напряжение аккумуляторной батареи выше 11,5 В.

Функция отключается при одном из следующих условий: выключатель зажигания и стартера находится в положении «ACC»/«OFF», время обогрева превысило 200 секунд, наружная температура достигает 4 °C в течение 5 секунд, напряжение аккумуляторной батареи ниже 11,5 В в течение более 5 секунд.



Внимание

- Не включайте омыватель, если в бачке нет моющей жидкости.



Открывание и закрывание капота

Открывание капота



1. Потяните вверх рукоятку отпирания капота в салоне, капот приоткроется.



2. Подсуньте пальцы под край в средней части капота и приподнимите предохранительный рычаг замка и поднимите капот.



3. Поднимите капот и подставьте упор, чтобы надежно зафиксировать его.

Закрывание капота

Перед закрыванием капота убедитесь, что в моторном отсеке не осталось инструментов, мусора и т. д. Уберите упор, опустите капот двумя руками почти до замка, затем отпустите, чтобы он упал на замок и зафиксировался. После закрывания капота осторожно потяните его вверх, чтобы убедиться, что он полностью закрыт.



Предостережение

- Перед началом движения убедитесь, что капот полностью закрыт, иначе он может внезапно открыться во время движения и привести к дорожно-транспортному происшествию.



Открытие и закрытие крышки багажного отсека

Открытие крышки багажного отсека с помощью ключа с пультом дистанционного управления



- ◆ Когда автомобиль заперт, нажмите кнопку отпирания крышки багажного отсека на пульте дистанционного управления ключа, крышка багажного отсека отпирается функцией reHome на 30 сек. Если нажать микровыключатель крышки багажного отсека в течение 30 сек, крышка будет открыта.
- ◆ Когда автомобиль отперт и неподвижен, нет необходимости в ключе с пультом дистанционного управления – можно открыть крышку багажного отсека, нажав кнопку микровыключателя на крышке багажного отсека.

Бесключевое открытие крышки багажного отсека*



Когда автомобиль заперт, поднесите смарт-ключ к крышке багажного отсека, нажмите на кнопку микровыключателя крышки багажного отсека на ключе для открывания.



Потяните крышку багажного отсека вниз к облицовке заднего бампера, а затем крепко прижмите крышку багажного отсека обеими руками для закрывания.



Опасность

- Убедитесь, что крышка багажного отсека полностью открылась перед тем, как воспользоваться багажным отсеком. Опускание крышки багажного отсека при ее неполном открытии может привести к серьезной травме или даже угрозе жизни.
- Перед началом движения убедитесь, что крышка багажного отсека надежно заперта. Не допускайте выпадения вещей из багажного отсека во время движения, что может привести к дорожно-транспортному происшествию.



Предостережение

- При закрывании крышки багажного отсека нажимайте на нее снаружи автомобиля, иначе можно прищемить руку и получить травму.
- Дети не должны открывать и закрывать крышку багажного отсека во избежание защемления головы и рук.

Внимание

- Перед открыванием или закрыванием крышки багажного отсека следует проверить, достаточно ли места вокруг для открывания или закрывания крышки багажного отсека, чтобы избежать столкновения крышки с препятствием.
- Не используйте упор крышки багажного отсека для крепления багажа, не вешайте вещи на этот упор, упор может повредиться и крышку багажного отсека невозможно будет закрыть.
- При закрывании крышки багажного отсека не прилагайте чрезмерного усилия, чтобы избежать повреждения крышки багажного отсека.
- Разумно используйте пространство багажного отсека для размещения груза. Если багажный отсек переполнен, не закрывайте крышку багажного отсека с силой, иначе это приведет к повреждению предметов багажа или деформации крышки багажного отсека.

Аварийное отпирание крышки багажного отсека

Если отсутствует напряжение в бортовой сети автомобиля и крышка багажного отсека не может быть открыта обычным образом, ее можно открыть изнутри автомобиля.



1. Откройте откидную крышку задней двери багажника, открывающуюся вручную.
2. Вставьте механический ключ в углубление отпирающего механизма, поверните механический ключ против часовой стрелки, чтобы отпереть и открыть дверь багажника.

Уведомление

- Если крышка багажного отсека не открывается в аварийном режиме, рекомендуем незамедлительно обратиться к дилеру КАГУИ для технического обслуживания.



Открытие и закрытие заливной горловины топливного бака

Порядок открывания заливной горловины топливного бака

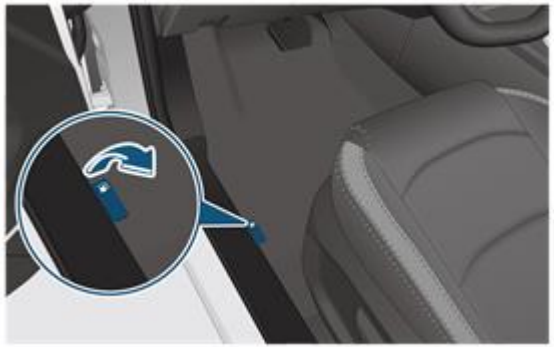

1. Потяните за ручку открывания крышки лючка заливной горловины с левой стороны от сиденья водителя, чтобы открыть крышку.

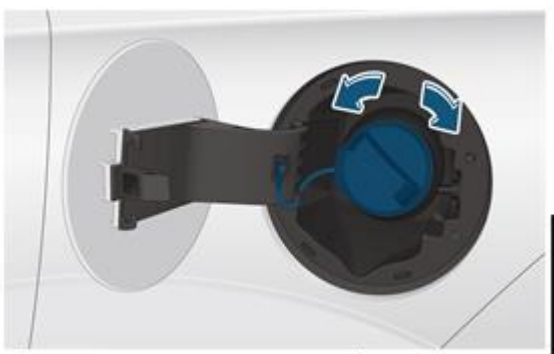

2. Медленно поверните пробку заливной горловины против часовой стрелки, открутите и снимите её.
3. После заправки топлива медленно поверните пробку заливной горловины по часовой стрелке до фиксации со щелчком.
4. Закройте крышку лючка заливной горловины.



Предостережение

- Снимайте пробку заливной горловины топливного бака медленно, чтобы избежать травм, вызванных выплескиванием топлива.
- Убедитесь, что пробка заливной горловины топливного бака плотно закрыта, чтобы предотвратить проливание топлива и возгорание в случае дорожно-транспортного происшествия.

Заправка топлива

- ◆ Значение на шкале указателя уровня топлива постепенно уменьшается по мере уменьшения количества топлива при движении автомобиля.
- ◆ Когда запас топлива слишком мал, загорается сигнальная лампа низкого уровня топлива , а на информационном дисплее комбинации приборов отображается сообщение «Заправьте топливо»; произведите заправку как можно скорее.
- ◆ Сорт топлива: неэтилированный бензин с октановым числом 91 или выше.



Предостережение

- Перед заправкой топлива выключите двигатель, закройте все двери и поднимите стекла.
- В сухую погоду весьма вероятно образование электростатического заряда. Перед открыванием пробки заливной горловины топливного бака необходимо прикоснуться к неокрашенной металлической поверхности, чтобы снять с себя электростатический заряд и предотвратить воспламенение паров топлива от искр, возникающих при электрическом разряде.
- Бензин является легковоспламеняющимся веществом. Поэтому при заправке топлива строго запрещается пользоваться огнем и курить.
- Не допускайте контакта топлива с кожей или одеждой. Прямой контакт кожи с топливом или вдыхание паров топлива вредны для здоровья. Если топливо случайно попало на кожу, немедленно смойте его водой.
- Не заправляйте дизельное топливо в автомобили с бензиновым двигателем, не смешивайте бензин с дизельным топливом, так как это приведет к повреждению топливной системы и двигателя, а также может вызвать возгорание автомобиля.
- Не пытайтесь продолжать заправку после автоматического отключения заправочного пистолета, иначе топливный бак может быть переполнен, что приведет к выливанию топлива из топливного бака, пожару, взрыву и серьезным травмам.



Внимание

- Использование некачественного топлива или топлива с низким октановым числом может привести к повреждению двигателя или несоответствию эксплуатационных характеристик.
- Если во время заправки было пролито топливо, немедленно вытрите его, чтобы избежать повреждения автомобиля и лакокрасочного покрытия.



Защита окружающей среды

- Топливо может загрязнять окружающую среду, оно должно собираться и утилизироваться специалистами.



Панель управления климатической установки

Панель управления климатической установки

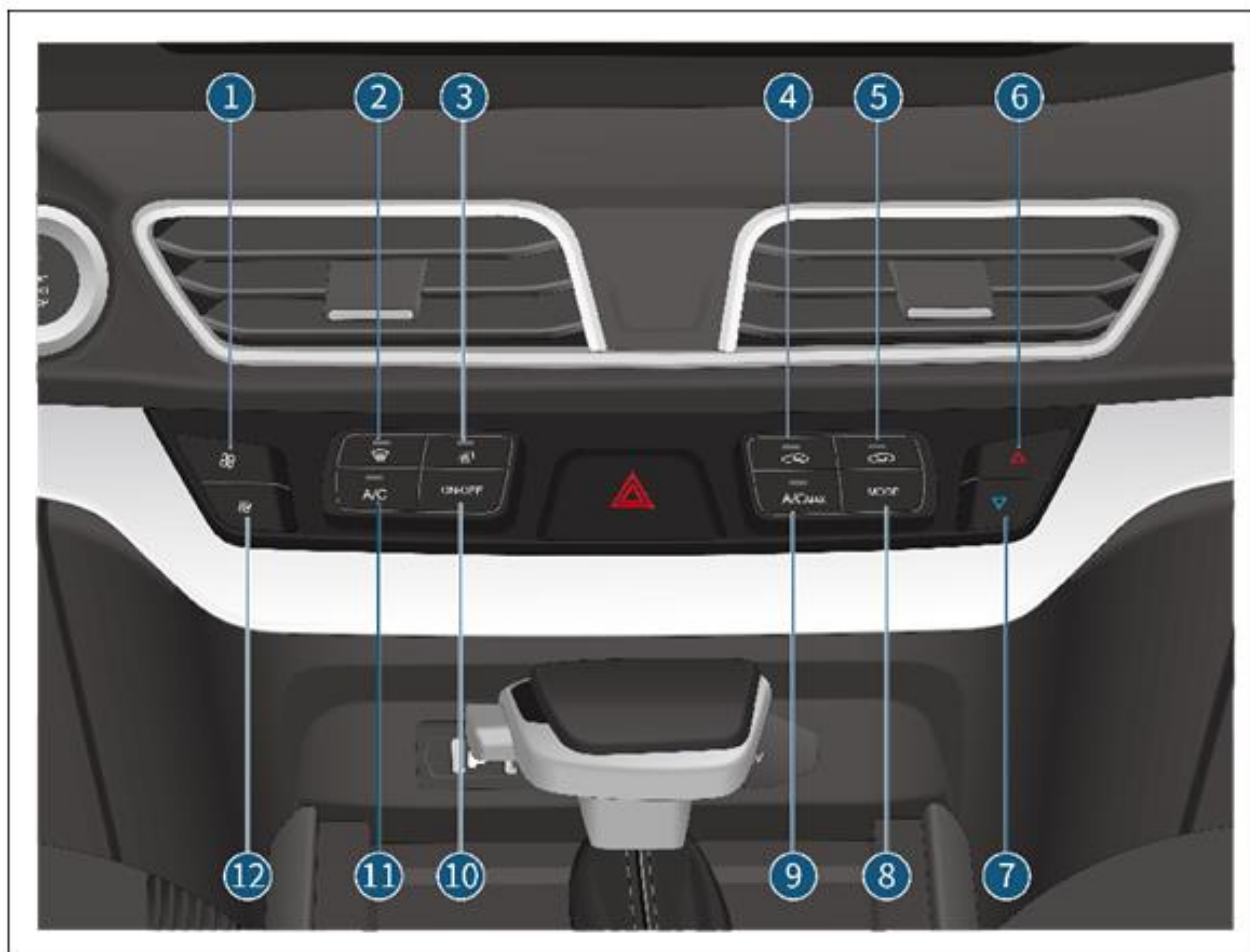

- | | |
|--|---|
| ❶ Кнопка увеличения скорости вентилятора | ❷ Кнопка уменьшения температуры |
| ❸ Кнопка обогрева ветрового стекла | ❸ Кнопка режима распределения воздуха |
| ❹ Кнопка обогрева заднего стекла | ❹ Кнопка режима максимального охлаждения |
| ❺ Кнопка рециркуляции воздуха | ❺ Кнопка включения кондиционера |
| ❻ Кнопка забора наружного воздуха | ❻ Кнопки режима охлаждения кондиционера (A/C) |
| ❼ Кнопка увеличения температуры | ❼ Кнопка уменьшения скорости вентилятора |



Меню климатической установки

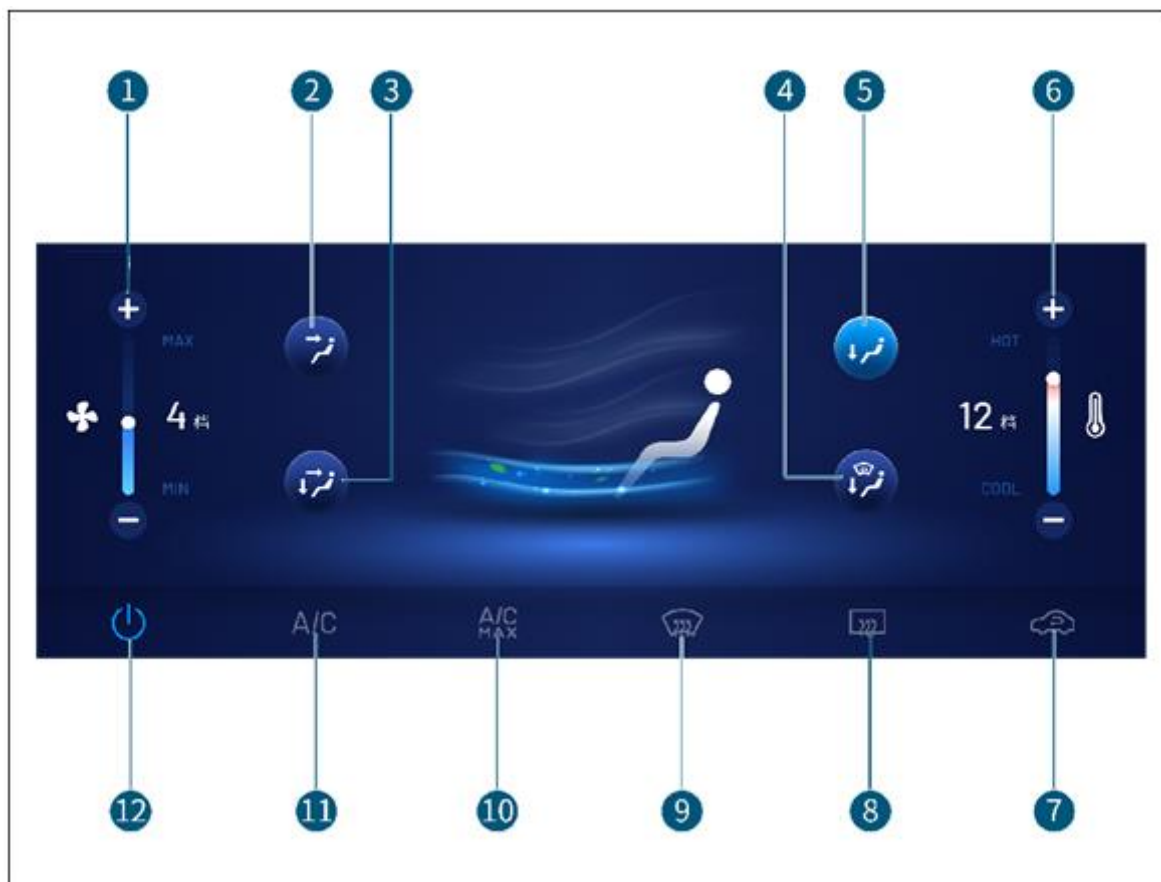





- | | |
|--|--|
| ① Регулятор и индикатор скорости вентилятора | ⑦ Кнопка рециркуляции воздуха |
| ② Кнопка обдува лица | ⑧ Кнопка обогрева заднего стекла |
| ③ Кнопка обдува лица и ног | ⑨ Кнопка обогрева ветрового стекла |
| ④ Кнопка режима обдува ног и оттаивания | ⑩ Кнопка максимального охлаждения |
| ⑤ Кнопка обдува ног | ⑪ Кнопки охлаждения кондиционера (A/C) |
| ⑥ Регулятор и индикатор температуры | ⑫ Кнопка включения кондиционера |



Функции климатической установки

Регулирование скорости вентилятора

- ◆ Регулирование скорости вентилятора на панели управления: нажимайте кнопку увеличения/уменьшения скорости вентилятора на панели управления. При каждом нажатии скорость меняется на 1 деление шкалы, а диапазон регулирования – 1–7 делений шкалы.
- ◆ Регулирование скорости вентилятора на центральном дисплее управления: кликните на ярлык кондиционера  на экране центрального дисплея управления, откроется страница управления климатической установкой, и вы сможете настроить объем воздушного потока, нажав кнопки  или  чтобы увеличить или уменьшить скорость вентилятора, а также можно увеличить или уменьшить скорость вентилятора, передвигая ползунковый регулятор  вверх и вниз.

Обогрев ветрового стекла

- ◆ Обогрев ветрового стекла включается нажатием кнопки обогрева ветрового стекла на панели управления климатической установкой или центральном дисплее.
- ◆ Индикатор кнопки обогрева ветрового стекла загорится, что означает активацию функции обогрева ветрового стекла. При выключении обогрева ветрового стекла индикатор гаснет.
- ◆ При включенной функции обогрева ветрового стекла автоматически выполняются следующие настройки:
 - Увеличивается скорость вентилятора.
 - Включается функция охлаждения кондиционера (A/C).
 - Устанавливается режим подачи воздуха на ветровое стекло.
 - Рециркуляция воздуха отключается.
- ◆ Для выключения обогрева ветрового стекла снова нажмите кнопку обогрева ветрового стекла на панели управления климатической установкой или центральном дисплее. Индикатор в кнопке погаснет.



Предостережение

- При использовании обогрева с включенным кондиционером не выключайте функцию охлаждения кондиционера (A/C), иначе это приведет к запотеванию ветрового стекла и ухудшит обзор во время движения.

Обогрев заднего стекла

- ◆ Обогрев заднего стекла включается нажатием кнопки обогрева заднего стекла на панели управления климатической установкой или центральном дисплее.
- ◆ Индикатор кнопки обогрева заднего стекла загорится, что означает активацию функции обогрева заднего стекла. При выключении обогрева заднего стекла индикатор гаснет.
- ◆ Для выключения обогрева заднего стекла снова нажмите кнопку обогрева заднего на панели управления климатической установкой или центральном дисплее. Индикатор в кнопке погаснет. Если функция не выключена вручную, она выключится автоматически после непрерывной работы в течение 20 минут.



i Уведомление

- Когда обогрев заднего стекла включен, одновременно включается функция обогрева наружных зеркал заднего вида*. Время работы обогрева составляет до 20 минут при одном включении.





Рециркуляция воздуха

- ◆ Установка режима рециркуляции воздуха осуществляется нажатием кнопки рециркуляции воздуха на панели управления климатической установки или центральном дисплее.
 - Внутренняя циркуляция воздуха: предотвращает попадание воздуха снаружи автомобиля внутрь и обеспечивает циркуляцию воздуха внутри автомобиля.
 - Внешняя циркуляция воздуха: позволяет воздуху извне проникать в автомобиль, обеспечивая свежий воздух внутри салона.

i Уведомление

- Продолжительная рециркуляция воздуха приводит к повышению концентрации углекислого газа в салоне, что не способствует сохранению бодрости водителя.
- Использование рециркуляции воздуха в холодную или дождливую погоду может привести к запотеванию стекол и ухудшению обзора во время движения.





Настройка температуры

- ◆ Настройка температуры на панели управления: коснитесь кнопки регулирования температуры на панели управления, чтобы увеличить или уменьшить заданное значение температуры. При каждом нажатии значение температуры меняется на 1 деление шкалы, а диапазон регулирования – 1–16 делений шкалы.
- ◆ Настройка температуры на центральном дисплее управления: нажмите на ярлык кондиционера  на центральном дисплее. В меню климатической установки можно увеличить или уменьшить заданное значение температуры нажатием кнопок  или  регулятора температуры, а также можно увеличить или уменьшить заданное значение температуры, передвигая ползунковый регулятор  вверх и вниз.

i Уведомление

- Температура, отображаемая на центральном дисплее управления, является заданным значением температуры, это не фактическим измеренная температура в салоне.

Распределение воздуха

- ◆ Распределение воздуха устанавливается нажатием кнопок в меню климатической установки следующим образом.
 -  Режим обдува лица: воздух подается через дефлекторы передней панели.
 -  Режим обдува лица и ног: воздух подается через дефлекторы передней панели и воздуховоды пространства для ног.
 -  Режим обдува ног: воздух подается через воздуховоды пространства для ног.
 -  Режим обдува ног и оттаивания: воздух подается через дефлекторы обогрева ветрового стекла и воздуховоды пространства для ног.
- ◆ Вы также можете непосредственно нажать на значки  чтобы выбрать соответствующий режим распределения воздуха.

Выключатель кондиционера

Кондиционирование воздуха включается или выключается нажатием кнопки включения кондиционера на панели управления или центральном дисплее управления.



Режим максимального охлаждения

Нажмите кнопку максимального охлаждения на панели управления кондиционером или на экране центрального управления, загорится индикатор кнопки, включится режим максимального охлаждения, и объем потока воздуха автоматически увеличится до самой высокой скорости вентилятора. Нажмите кнопку максимального охлаждения еще раз, индикатор кнопки погаснет, и режим максимального охлаждения будет выключен.

Режим охлаждения

Функция охлаждения кондиционера включается кнопкой A/C на панели управления климатической установки или центральном дисплее управления. При включении режима охлаждения загорается индикатор в кнопке. При нажатии кнопки A/C еще раз индикатор в кнопке гаснет и выключается режим охлаждения кондиционера.

Дефлекторы



- ◆ Центральные дефлекторы передней панели
Направление воздуха из центральных дефлекторов передней панели можно изменять вверх/вниз и влево/вправо ручкой на решетке дефлектора.



- ◆ Боковые дефлекторы передней панели
Направление воздуха из боковых дефлекторов передней панели можно изменять вверх/вниз и влево/вправо ручкой на решетке дефлектора.

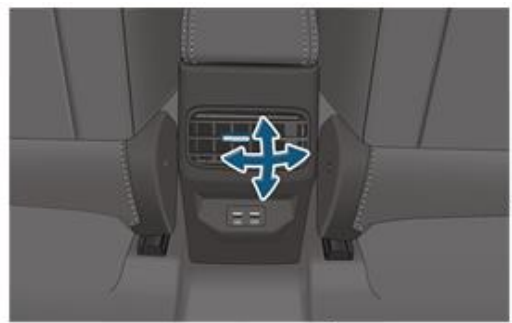

- ◆ Задние дефлекторы*
Направление воздуха из задних дефлекторов можно изменять вверх/вниз и влево/вправо ручкой на решетке дефлектора.



Указания по использованию мультимедийной системы

- ◆ Управление мультимедийной системой во время вождения отвлекает внимание водителя и может привести к дорожно-транспортному происшествию.
- ◆ Соблюдайте указания по использованию мультимедийной системы. Гарантия не распространяется на повреждения, вызванные неправильной эксплуатацией. Все действия должны выполняться с учетом текущего состояния мультимедийной системы.
- ◆ Из-за различий в комплектации автомобилей и более позднего обновления системы меню мультимедийной системы может измениться. Учитывайте фактическое состояние в вашем автомобиле.
- ◆ В случае нарушения работы мультимедийной системы нажмите клавишу AVM на центральной консоли и удерживайте в течение 10 секунд, чтобы перезагрузить мультимедийную систему.
- ◆ Мультимедийная система поддерживает соединение с многими распространенными смартфонами с функцией Bluetooth, но из-за различий между смартфонами нельзя исключить, что некоторые смартфоны с функцией Bluetooth могут оказаться несовместимыми и не могут быть сопряжены.
- ◆ Воспроизведение музыки через Bluetooth не поддерживается некоторыми проигрывателями сторонних производителей.
- ◆ При использовании накопителя USB в качестве источника аудио-, видеоданных или изображений рекомендуется использовать отдельный накопитель USB, предназначенный для мультимедийной системы, и свести к минимуму лишние файлы на нем, так как это может привести к более длительному времени загрузки.
- ◆  Чтобы использовать функции программы CarbitLink-EasyConnection, обратитесь к руководству по информационно-развлекательной системе на центральном экране управления.
- ◆ Мультимедийная система не поддерживает видеофайлы с высоким разрешением и большим объемом данных, некоторые видеофайлы могут воспроизводиться неидеально из-за качества записи видеоданных или других причин. Аудиофайлы и изображения также могут не воспроизводиться должным образом.
- ◆ Мультимедийная система поддерживает следующие форматы мультимедийных файлов:
 - Аудио *. AAC, *. HE-AAC, *. MP3, *. WMA, *. AIFF, *. AMR, *. APE, *. AU, *. FLAC, *. M4A, *. MKA, *. MMF, *. MP2, *. OGG, *. WAV, *. WAVPack, *. WV.
 - Видео *. MP4, *.3GP, *. MKV, *. MPG, *. FLV, *. MOV, *. AVI, *. WMV, *.VOB.
 - Изображение *.JEPG, *.PNG, *.GIF (СТАТИЧЕСКИЙ), *.BMP

Уведомление

- Это руководство предоставляет некоторые базовые сведения о мультимедийной системе. Для более подробной информации касательно управления, обратитесь к электронной версии Руководства по эксплуатации информационно-развлекательной системы на центральном дисплее управления.

 стр. 81



Функции кнопок управления

Кнопки управления мультимедийной системой на рулевом колесе



1 Кнопка увеличения громкости

Кратким нажатием осуществляется увеличение громкости звука мультимедийной системы.

2 Кнопка телефона

Кратким нажатием осуществляется вход в меню телефона Bluetooth, когда нет вызова, или прием входящего вызова. Длительным нажатием осуществляется вызов службы «Помощь на дороге».

3 Кнопка выключения звука

Кратким нажатием выключается звук мультимедийной системы.

4 Кнопка предыдущего трека

Кратким нажатием осуществляется переход к предыдущему треку или поиск последней принимаемой радиостанции.

5 Кнопка следующего трека

Кратким нажатием осуществляется переход к следующему треку или поиск следующей принимаемой радиостанции.

6 Кнопка уменьшения громкости

Кратким нажатием осуществляется уменьшение громкости звука мультимедийной системы.



7 Кнопка отклонения вызова

Кратким нажатием отклоняется входящий вызов.

8 Кнопка переключения режимов MODE

При каждом нажатии происходит циклическое переключение источников воспроизведения в следующем порядке: FM, Музыка Bluetooth и т.д.

9 Кнопка подогрева рулевого колеса*

При включенном зажигании (положение «ON»),  нажмите кнопку подогрева рулевого колеса, чтобы включить или выключить функцию обогрева, и при включении функции обогрева  загорится оранжевая подсветка кнопки.



Центральная кнопка управления мультимедийной системой



- ❶ Главное меню
Возврат к главному меню осуществляется нажатием на кнопку.
- ❷ Кнопка навигации*/CarbitLink-EasyConnection*
Нажмите, чтобы войти в меню навигации.

- ❸ Кнопка музыки
Нажмите, чтобы перейти на страницу последней воспроизведенной музыки.
- ❹ Кнопка выключения/регулировки громкости
Когда автомобиль движется и система активирована, кратко нажмите кнопку выключения, чтобы отобразить изображение экранной заставки и выключить источник звука. Нажмите и удерживайте в течение 10 секунд, чтобы перезапустить мультимедийную систему. Прокрутите регулятор громкости по часовой стрелке, чтобы увеличить громкость. Прокрутите регулятор громкости против часовой стрелки, чтобы уменьшить громкость.
- ❺ Кнопка панорамного изображения 360°*
Включение кругового обзора 360° осуществляется нажатием на кнопку.
- ❻ Кнопка настроек системы
Вход в меню настроек системы осуществляется нажатием кнопки.
- ❼ Кнопка спортивного режима*
Нажмите кнопку спортивного режима, компьютер выберет программу спортивного режима, а затем нажмите кнопку еще раз, чтобы выйти из спортивного режима.



Главное меню



- | | |
|---|--|
| <p>❶ Радиоприемник
Нажмите, чтобы включить радиоприемник</p> <p>❷ Музыка
Нажмите, чтобы включить воспроизведение музыки</p> <p>❸ Телефон Bluetooth
Нажмите, чтобы ввести данные с клавиатуры набора номера</p> <p>❹ CarbitLink-EasyConnection
Нажмите, чтобы войти в меню программы</p> | <p>❺ Главное меню
Нажмите, чтобы войти в главное меню</p> <p>❻ Быстрый доступ к системе кондиционирования
Нажмите, чтобы войти в меню управления системой кондиционирования</p> <p>❼ Кнопка быстрого доступа в меню настроек автомобиля
Вход в меню настроек автомобиля осуществляется нажатием кнопки</p> <p>❽ Меню кондиционера
Нажмите, чтобы войти в меню кондиционера</p> |
|---|--|



Телефонное меню Bluetooth

- ◆ Перед использованием функции Bluetooth в телефоне необходимо при помощи Bluetooth подключить мобильный телефон к системе автомобиля.
- ◆ После подключения Bluetooth нажмите на значок приложения  в главном меню телефона или нажмите кнопку телефона на правой стороне рулевого колеса, чтобы войти в телефонное меню Bluetooth. Если Bluetooth не подключится сразу, появится сообщение «подключить Bluetooth».



- 1 Панель навигации телефонного меню Bluetooth. Нажимайте, чтобы переключать отображения списка контактов, журнала вызовов и страницы набора номеров.
- 2 Поле для ввода телефонного номера. Отображается набранный телефонный номер.
- 3 Кнопка удаления последнего символа. Корректировка введенного телефонного номера.
- 4 Совпадение контактного номера. При вводе номера телефона система автоматически сопоставляет его с существующими контактами и отображает результат здесь.
- 5 Совершить звонок. Нажмите, чтобы совершить телефонный звонок.
- 6 Клавиша набора.



Настройки автомобиля

Нажмите в главном меню на кнопку быстрого доступа в меню настроек автомобиля  или нажмите кнопку настройки на дополнительной приборной панели, чтобы перейти в меню настроек автомобиля. В меню настроек автомобиля можно активировать следующие функции.

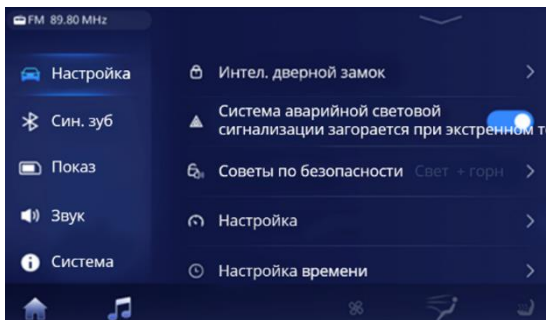

- ◆ Система бесключевого доступа в автомобиль со смарт-ключом
- ◆ Система аварийной световой сигнализации при экстренном торможении
- ◆ Советы по безопасности
- ◆ Настройка счетчика
- ◆ Установка точного времени
- ◆ Язык автомобиля

Руководство по эксплуатации информационно-развлекательной системы

Передвигая влево или вправо «Список приложений» в главном меню центрального дисплея, выберите приложение «Руководство по эксплуатации» и нажмите на кнопку для просмотра электронной версии Руководства по эксплуатации информационно-развлекательной системы.



Уведомление

- Из-за различий в комплектации автомобилей и более позднего обновления системы меню мультимедийной системы может измениться. Учитывайте фактическое состояние в вашем автомобиле.



Места для хранения



◆ **Вещевое отделение в двери**

Вещевые отделения в передних и задних дверях предназначены для размещения бутылок с напитками, географических карт и других предметов.



◆ **Ящик для вещей под приборной панелью**

Предназначен для размещения мелких предметов.



◆ **Вещевое отделение в центральной консоли**

Предназначено для размещения мелких предметов.

i Уведомление

- В моделях с функцией беспроводной зарядки мобильных телефонов* это место используется в качестве площадки для беспроводной зарядки мобильных телефонов, перед размещением в этом месте других предметов необходимо отключить функцию беспроводной зарядки мобильных телефонов.



- ◆ Вещевой ящик
 - Чтобы открыть вещевой ящик, потяните за ручку замка крышки.
 - Чтобы закрыть вещевой ящик, поднимите крышку и прижмите до щелчка замка.
- ◆ Вещевое отделение в переднем центральном подлокотнике



Предостережение

- Во время движения необходимо держать вещевой ящик закрытым, чтобы избежать возможных травм при экстренном торможении.



- ◆ Вещевое отделение в переднем центральном подлокотнике
Вещевое отделение в переднем центральном подлокотнике предназначено для размещения мелких предметов, для доступа в вещевое отделение необходимо открыть крышку.



- ◆ Вещевое отделение в задней части центральной консоли*
Предназначено для размещения мелких предметов.



- ◆ Полка для вещей в багажном отсеке*
Можно разместить небольшие предметы, такие как коробка с салфетками.

Отсек для очков



- ◆ Отсек можно использовать для хранения солнцезащитных очков. Для открывания отсека для очков следует нажать на край его корпуса.
- ◆ После того, как очки будут положены в отсек или извлечены из него, следует поднять корпус отсека вверх и слегка прижать до фиксации.

i Уведомление

Перед началом движения автомобиля убедитесь, что отсек для очков надежно закрыт.

Солнцезащитные козырьки



- ◆ Солнцезащитные козырьки расположены над головой водителя и переднего пассажира. Для защиты от ослепляющего света спереди следует откинуть козырек вниз.



- ◆ Для защиты от ослепляющего света сбоку следует отсоединить козырек от внутреннего кронштейна и повернуть козырек к стеклу двери.

Косметическое зеркало



Чтобы открыть косметическое зеркало, следует сдвинуть крышку зеркала влево.

Потолочные ручки



- ◆ Во время движения автомобиля пассажиры могут держаться за потолочные ручки.
- ◆ Крючки рядом с задними потолочными ручками можно использовать для подвешивания небольших предметов.



Внимание

- Не пользуйтесь потолочной ручкой при посадке и высадке из автомобиля или, поднимаясь с сиденья.
- Не подвешивайте к потолочной ручке тяжелые предметы.



Подстаканники



Подстаканники можно использовать для размещения кружек или банок с напитками.

Предостережение

- Убедитесь, что емкость с напитком закрыта, чтобы жидкость не пролилась во время движения.
- Не извлекайте и не ставьте кружку в подстаканник во время движения.

Карманы в спинках передних сидений



В спинках передних сидений имеются карманы для хранения географических карт, журналов, газет и других предметов.

Разъем электропитания



При включенном зажигании (положение «ON» или «ACC») откройте крышку разъема электропитания и подсоедините устройство для зарядки.



Предостережение

- Когда в автомобиле никого нет, не используйте разъем электропитания, неправильное использование может привести к возгоранию.
- Не позволяйте детям пользоваться разъемом электропитания.
- Не используйте разъем для питания электрооборудования высокой мощности.

Внимание

- Для предотвращения повреждения электрической системы автомобиля не подсоединяйте к разъему электропитания генерирующее электрооборудование.
- Используйте только электрическое оборудование, соответствующее требованиям электромагнитной совместимости.
- Перед включением или выключением зажигания в автомобиле отсоедините зарядное устройство, подключенное к разъему электропитания, чтобы избежать повреждения электрооборудования из-за колебаний напряжения.

Разъемы USB

При включенном зажигании (положение «ACC» или «ON») к разъему можно подключить мобильное устройство и использовать.



◆ Передние разъемы USB

- Передние разъемы USB могут использоваться для соединения между собой мобильных телефонов, планшетов, флеш-накопителей и мультимедийных систем.
- Только левый разъем USB предназначен только для электропитания небольших устройств, например мобильных телефонов.



◆ Задние разъемы USB*

Задний разъем USB можно использовать для зарядки небольших устройств, например мобильных телефонов.



Беспроводная зарядка мобильных телефонов*

- ◆ Беспроводная зарядка мобильных телефонов осуществляется посредством электромагнитной индукции, без подсоединения провода.

i Уведомление

- Функция беспроводной зарядки доступна только для мобильных телефонов, соответствующих стандарту питания Qi. Мы не несем ответственности за любые повреждения, вызванные использованием мобильного телефона, не соответствующего стандарту питания Qi, или другого устройства, размещенного на площадке беспроводной зарядки.



- ◆ Площадка беспроводной зарядки для мобильных телефонов

Эффективная зона беспроводной зарядки находится в вещевом отделении центральной консоли. Для обеспечения надлежащей зарядки следует разместить телефон на площадке для беспроводной зарядки.

i Уведомление

- Если необходимо использовать зону беспроводной зарядки в качестве вещевого отделения, сначала отключите функцию беспроводной зарядки.

- ◆ Выключатель беспроводной зарядки для мобильных телефонов



Беспроводную зарядку телефона можно активировать или деактивировать на центральном дисплее, пройдя по пунктам меню: "Настройки – Автомобиль – Беспроводная зарядка".

i Уведомление

- Когда функция беспроводной зарядки для мобильных телефонов включена, в строке состояния центрального дисплея будет отображаться символ, статус которого будет меняться в зависимости от использования функции беспроводной зарядки для мобильных телефонов.



◆ Символ статуса зарядки

- : Зарядка в режиме ВРР.
- : Зарядка в режиме ЕРР.
- : Неэффективная зарядка, проверьте, находится ли телефон в зоне зарядки и нет ли там металлических предметов.



Предостережение

- Если водителя нет в автомобиле, не помещайте мобильный телефон на площадку для беспроводной зарядки, чтобы избежать опасной ситуации.
- Если в процессе беспроводной зарядки обнаружен посторонний металлический предмет между телефоном и площадкой для беспроводной зарядки, не удаляйте этот предмет немедленно рукой, чтобы избежать ожога пальцев. Необходимо сразу же отключить функцию беспроводной зарядки и дождаться остывания перед удалением постороннего предмета.



Внимание

- Когда функция беспроводной зарядки включена, не помещайте на площадку для беспроводной зарядки металлические предметы, такие как монеты, ключи и т. д.
- Когда функция беспроводной зарядки включена, не помещайте в зону беспроводной зарядки магнитные предметы, такие как карты с магнитной полосой и т. д.
- Когда функция беспроводной зарядки включена, не кладите на площадку для беспроводной зарядки ключ с пультом дистанционного управления.
- Не проливайте воду на площадку для беспроводной зарядки, чтобы не вызвать неисправность модуля беспроводной зарядки.
- Если функция беспроводной зарядки не работает надлежащим образом, рекомендуется незамедлительно обратиться к дилеру KAIYI для технического обслуживания.



Уведомление

- Во время запуска двигателя беспроводная зарядка временно прекращается из-за работы ключа с пультом дистанционного управления. Беспроводная зарядка возобновится после завершения работы ключа с пультом дистанционного управления.
- Одновременно может заряжаться только один телефон.
- На ухабистых дорогах беспроводная зарядка мобильных телефонов может периодически прекращаться и возобновляться. Если телефон сместился на площадке для беспроводной зарядки и перестал заряжаться, необходимо вернуть телефон на место зарядки.
- Зарядка может не работать, если неисправна система или мобильный телефон.

◆ Напоминание о забытом телефоне

В течение 1 минуты после выключения зажигания (положение "OFF") и открытия двери радиомодуль определяет, есть ли мобильный телефон в зоне зарядки, и, если мобильный телефон присутствует, прибор выводит текстовое сообщение «Не забудьте свой мобильный телефон».



Уведомление

Функцию напоминания о забытом телефоне можно активировать или деактивировать на центральном дисплее, пройдя по пунктам меню: "Настройки – Автомобиль – Напоминание о забытом телефоне" и эта функция действует только при включенной функции беспроводной зарядки.



Защитное действие ремней безопасности

- ◆ Во время движения автомобиль, водитель и пассажиры обладают кинетической энергией, которая зависит от скорости автомобиля, массы автомобиля, водителя и пассажиров. Чем больше скорость и масса, тем больше кинетическая энергия, которую необходимо поглотить в случае столкновения. Скорость автомобиля играет решающую роль, например, при одинаковой массе с повышением скорости автомобиля от 25 км/ч до 50 км/ч кинетическая энергия увеличивается в четыре раза.
- ◆ В случае столкновения автомобиля водитель и пассажиры, не пристегнутые ремнями безопасности, под действием инерции продолжают двигаться вперед с такой же скоростью, как до столкновения, а автомобиль в это время не движется вместе с ними, что может привести к серьезным травмам водителя и пассажиров.
- ◆ Пристегнутые ремни безопасности в случае столкновения автомобиля могут удержать водителя и пассажиров в надлежащем положении, замедлить их движение вперед по инерции, чтобы они не были выброшены из автомобиля, а также обеспечить наилучшую защиту при раскрытии подушек безопасности и в максимальной степени снизить тяжесть возможных травм.



Предостережение

- Даже при очень низкой скорости автомобиля, сила, действующая на тело человека при столкновении автомобиля, очень велика. Водитель и пассажиры просто не могут удержать себя на месте с помощью рук. Водитель и пассажиры, не пристегнутые ремнями безопасности, будут выброшены вперед, а удары о любой предмет в автомобиле могут причинить серьезные травмы.
- Пассажиры на задних сиденьях также должны правильно пристегиваться ремнями безопасности. В противном случае при столкновении автомобиля они могут быть с силой отброшены вперед. Не пристегнутые ремнями безопасности пассажиры на задних сиденьях причинят вред не только себе, но и будут представлять опасность для людей впереди.

Правильная посадка

Правильная посадка водителя

- ◆ Правильное положение водителя на сиденье помогает управлению автомобилем и может снизить утомляемость.
- ◆ Для безопасности водителя рекомендуется выполнить следующие регулировки.
 - Отрегулируйте положение сиденья водителя для удобного и эффективного управления педалями и всеми переключателями.
 - Отрегулируйте спинку сиденья так, чтобы спина водителя полностью прилегала к спинке сиденья.
 - Отрегулируйте подголовник так, чтобы голова водителя располагалась точно по центру подголовника.
 - Отрегулируйте положение рулевого колеса таким образом, чтобы обеспечить надлежащее расстояние водителя до рулевого колеса.
 - Правильно пристегните ремень безопасности.

Правильная посадка переднего пассажира

- ◆ Для обеспечения безопасности переднего пассажира и снижения риска травмирования при дорожно-транспортном происшествии рекомендуется выполнить следующие регулировки.
 - Отрегулируйте положение сиденья переднего пассажира таким образом, чтобы обеспечить надлежащее расстояние переднего пассажира до передней панели.
 - Отрегулируйте спинку сиденья так, чтобы спина переднего пассажира полностью прилегала к спинке сиденья.
 - Отрегулируйте подголовник так, чтобы голова переднего пассажира располагалась точно по центру подголовника.
 - Правильно пристегните ремень безопасности.



Предостережение

- Во время движения ноги переднего пассажира должны находиться под передней панелью. Не кладите ноги на переднюю панель, не высовывайте руки из окна и сидите на сиденье прямо, в противном случае возможно получение серьезных травм при экстренном торможении или дорожно-транспортном происшествии.

Правильная посадка задних пассажиров

- ◆ Для обеспечения безопасности водителя и пассажиров, снижения риска травмирования при дорожно-транспортном происшествии рекомендуется выполнить следующее.
 - Отрегулируйте подголовник так, чтобы голова заднего пассажира располагалась точно по центру подголовника.
 - Сохраняйте вертикальное положение тела на сиденье, полностью опираясь спиной на спинку сиденья.
 - Правильно пристегните ремень безопасности.



Предостережение

- Во время движения ноги задних пассажиров должны находиться в области перед задними сиденьями. Не высовывайте руки из окна и сидите на сиденье прямо, в противном случае возможно получение серьезных травм при экстренном торможении или дорожно-транспортном происшествии.
- При перевозке детей на задних сиденьях необходимо использовать соответствующие детские удерживающие устройства.

Правильное пристегивание ремня безопасности

Правильно пристегните ремень безопасности.

Все места для сидения в автомобиле оборудованы трехточечными ремнями безопасности. Ниже описано, как правильно пристегивать ремень безопасности.

1. Займите правильное положение на сиденье.

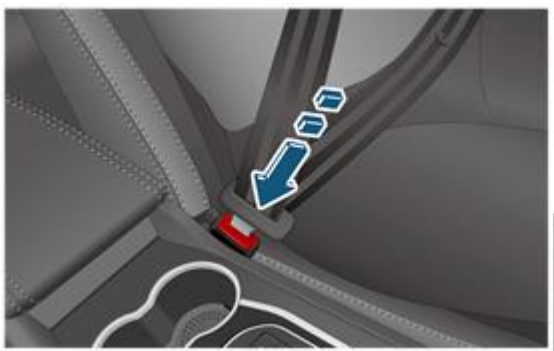

2. Медленно и плавно вытяните ремень безопасности из втягивающего устройства, накиньте его поверх груди и бедер, а затем вставьте язычок ремня в замок до фиксации со щелчком.

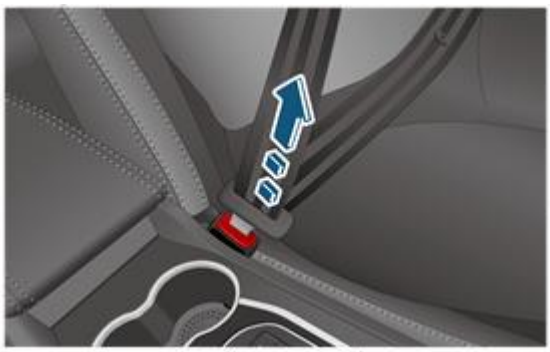

Отстегивание ремня безопасности

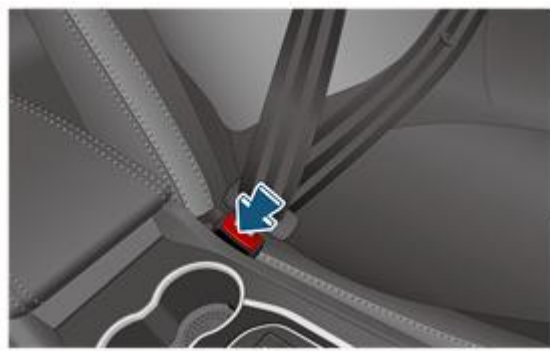

3. Потяните ремень безопасности в противоположном направлении, чтобы убедиться в надежной фиксации ремня безопасности в замке.

4. Отрегулируйте положение трехточечного ремня безопасности.

- Разместите плечевую ветвь ремня безопасности так, чтобы лента полностью захватывала плечо, но не касалась шеи и не соскальзывала с плеча.
- Разместите поясную ветвь ремня безопасности как можно ниже на бедрах.

1. Возьмитесь за ремень безопасности и нажмите на красную кнопку сбоку замка, язычок автоматически высвободится из замка.

2. Придерживая ремень безопасности, дайте ему медленно втянуться во втягивающее устройство.

Опасность

- Слишком высокое или слишком свободное расположение поясной ветви ремня безопасности может привести к серьезным телесным повреждениям водителя, пассажира или даже угрозе их жизни в результате выскальзывания тела в случае столкновения или другого дорожно-транспортного происшествия.
- Не отстегивайте ремень безопасности во время движения автомобиля или до полной остановки автомобиля, чтобы избежать серьезных травм в случае аварии.

Внимание

- Убедитесь, что ремень безопасности вытягивается плавно; если нет, необходимо вытянуть ленту ремня безопасности и проверить, не перекручена ли она.



Сигнальная лампа непристегнутого ремня безопасности



В этом автомобиле имеется сигнальная лампа непристегнутого ремня безопасности водителя и пассажиров, а также звуковой сигнализатор для напоминания о необходимости пристегнуть ремень безопасности. Подробная информация содержится в разделе «Оборудование автомобиля и управление», пункт «Сигнальные и контрольные лампы». стр. 24

Регулировка переднего ремня безопасности по высоте

- ◆ Ремни безопасности водителя и переднего пассажира оснащены регуляторами по высоте.
- ◆ Отрегулируйте ремень безопасности по высоте так, чтобы его плечевая ветвь проходила примерно посередине плеча и не касалась лица и шеи.

Регулировка ремня безопасности по высоте вниз



1. Нажмите кнопку регулятора ремня безопасности по высоте и, взявшись за регулятор, перемещайте его вниз до нужного положения.
2. После завершения регулировки попробуйте переместить регулятор вниз, отпустив кнопку регулятора, чтобы убедиться, что он заблокирован.

Регулировка ремня безопасности по высоте вверх



1. Нажмите кнопку регулятора ремня безопасности по высоте и, взявшись за регулятор, перемещайте его вверх до нужного положения.
2. После завершения регулировки попробуйте переместить регулятор вниз, отпустив кнопку регулятора, чтобы убедиться, что он заблокирован.



Предостережение

- Водителю не следует регулировать ремень безопасности во время движения автомобиля, чтобы избежать дорожно-транспортного происшествия.



Как пользоваться ремнем безопасности во время беременности

Беременные должны уделять больше внимания собственной безопасности и безопасности ребенка и надлежащим образом пристегиваться ремнем безопасности при вождении или поездках на автомобиле.

1. Установите сиденье и подголовник в правильное положение.
2. Возьмитесь за язычок и медленно натягивайте ремень безопасности, проведя через плечо. Лента ремня безопасности должна проходить как можно ниже под животом, ни в коем случае не допуская давления на живот.
3. Вставьте язычок ремня безопасности в соответствующий замок до фиксации со щелчком.
4. Отрегулируйте ремень безопасности таким образом, чтобы плечевая ветвь ремня охватывала плечо, но не касалась шеи и не соскальзывала с плеча, а поясная ветвь ремня находилась как можно ниже на бедрах.



Предостережение

- Между телом человека и ремнем безопасности не должны находиться никакие предметы.

Проверка ремней безопасности

Периодически проверяйте ремни безопасности.

- ◆ Регулярно проверяйте, работает ли сигнальная лампа непристегнутого ремня безопасности, в порядке ли лента ремня безопасности, язычок, замок, инерционная катушка и крепления.
- ◆ Проверьте ремни безопасности на отсутствие люфтов или повреждений, проверьте детали, которые могут влиять на нормальную работу ремней безопасности.
- ◆ Если на ремне безопасности есть трещины, разрывы или признаки износа, следует немедленно заменить ремень безопасности.
- ◆ Следите за тем, чтобы ремни безопасности были чистыми и сухими.

Замена компонентов ремней безопасности

- ◆ Если ремень безопасности находится в ненадлежащем состоянии, рекомендуется немедленно обратиться к дилеру KAIYI. Не пользуйтесь сиденьем, пока ремень безопасности этого сиденья не будет отремонтирован.
- ◆ Ремни безопасности, использовавшиеся при серьезном столкновении, включая болты, должны быть заменены. Даже если повреждение незначительное, весь ремень в сборе должен быть заменен.



Защитное действие подушек безопасности

- ◆ Подушки безопасности не могут заменить ремни безопасности, это неотъемлемая часть всей системы пассивной безопасности автомобиля, дополнение к ремням безопасности. Только в сочетании с правильно пристегнутыми ремнями безопасности подушки безопасности могут обеспечить максимальную защиту.
- ◆ Чтобы активированная система подушек безопасности в полной мере проявила свой защитный эффект, водители и пассажиры должны быть правильно пристегнуты ремнями безопасности перед началом движения, должны быть правильно отрегулированы сиденья и рулевое колесо, правильно отрегулированы подголовники. Дети должны перевозиться в соответствующих детских сиденьях.
- ◆ Подушки безопасности разрабатываются для конкретных моделей автомобилей, поэтому модификации подвески, шин, бамперов и другого оригинального оборудования будут негативно влиять на работу подушек безопасности. Ни один компонент системы подушек безопасности не может быть использован на другом автомобиле, иначе это может привести к неисправности подушек безопасности и травмам.

Опасность

- В случае серьезного столкновения подушка безопасности раскрывается за очень короткий промежуток времени, поэтому водитель и пассажиры должны сохранять правильное положение на сиденье, чтобы избежать серьезных травм. При резком замедлении водитель и пассажиры, не пристегнутые ремнями безопасности, могут быть выброшены вперед в зону раскрытия подушек безопасности, а раскрывающиеся подушки безопасности могут причинить травмы водителю и пассажирам или даже создать угрозу их жизни.
- Не размещайте, не устанавливайте и не приклеивайте никакие предметы в зоне раскрытия подушек безопасности, иначе в случае раскрытия подушки безопасности увеличится риск травмирования.
- Не допускайте, чтобы другие пассажиры (дети), домашние животные или какие-либо предметы находились в пространстве между водителем, передним пассажиром и подушками безопасности во время движения.

Места установки подушек безопасности



- ◆ Фронтальная подушка безопасности водителя установлена в рулевом колесе, фронтальная подушка безопасности переднего пассажира установлена в передней панели; в местах установки на рулевом колесе и передней панели имеются надписи «SRS AIRBAG».
- ◆ В случае удара спереди во время движения раскрываются фронтальные подушки безопасности, которые помогут защитить голову и грудь водителя и переднего пассажира от травм.



Предостережение

- Во время движения автомобиля сохраняйте правильное положение на сиденье. Если тело человека находится слишком близко к рулевому колесу или передней панели, можно получить сильный удар раскрывающейся подушкой безопасности.

Срабатывание подушек безопасности

◆ Решающим фактором, сработает подушка безопасности или нет, является сила удара при столкновении автомобиля, которая зависит от вида столкновения, угла столкновения, вида препятствия и скорости автомобиля. Если сила удара, определяемая блоком управления в момент столкновения, меньше, чем условие активации, запрограммированное в блоке управления, система не активирует подушки безопасности. Поэтому, даже если автомобиль сильно поврежден, это не означает, что подушка безопасности должна сработать.

◆ Ситуации, при которых могут сработать подушки безопасности:



- Удар передней частью автомобиля о землю при въезде в глубокую канаву



- Удар передней частью автомобиля о бордюр, камни и т. п.



- Удар передней частью автомобиля о землю при спуске с крутого склона.

◆ Ситуации, при которых подушки безопасности могут не сработать:



- Столкновение с бетонным столбом, деревом или другим высоким и узким объектом.



- Столкновение с подкатом под заднюю часть грузового автомобиля.



- Удар сзади другим транспортным средством.



Переворот автомобиля набок.



Столкновение со стеной или транспортным средством под углом к направлению движения.

Сигнальная лампа подушек безопасности

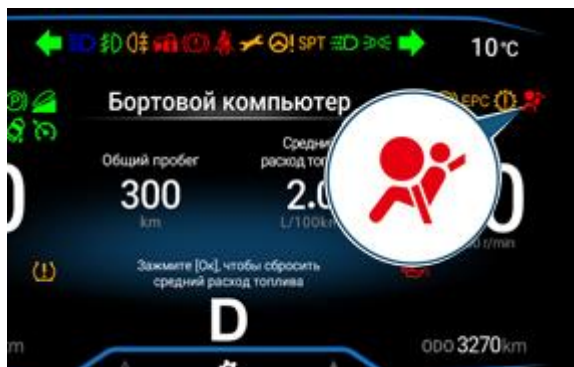

В автомобиле имеется сигнальная лампа, предупреждающая водителя о неисправном состоянии системы подушек безопасности. Подробная информация содержится в разделе «Оборудование автомобиля и управление», пункт «Сигнальные и контрольные лампы». Обратитесь к разделу [стр. 24](#)



Замена компонентов системы подушек безопасности

- ◆ Если система подушек безопасности неисправна, она не сможет защитить находящихся в автомобиле людей в случае столкновения, что приведет к травмам или даже угрозе жизни. Чтобы убедиться в правильной работе системы подушек безопасности в случае столкновения, их следует регулярно проверять и при необходимости заменять.
- ◆ Подушки безопасности могут обеспечить защиту при дорожно-транспортном происшествии только однократно, после срабатывания или повреждения подушки безопасности система должна быть заменена.
- ◆ Не допускается вносить изменения во все компоненты системы подушек безопасности (включая соответствующие этикетки). Любые операции с системой подушек безопасности рекомендуется поручить дилеру KIA/Y.

Отчуждение или утилизация автомобиля

- ◆ При продаже или передаче автомобиля убедитесь, что новый владелец осведомлен об истории замены компонентов системы подушек безопасности в автомобиле.
- ◆ При утилизации компонентов системы подушек безопасности соблюдайте соответствующие правила безопасности и порядок утилизации. .



Перевозка детей в автомобиле

- ◆ В отличие от взрослых, кости и мягкие ткани детей еще не развиты, поэтому дети более уязвимы. Для снижения риска получения травм детей следует перевозить в автомобиле в специальных детских сиденьях.
- ◆ Подберите детское сиденье, подходящее по росту и весу ребенка, и поместите руководство по эксплуатации детского сиденья в комплект документации автомобиля.
- ◆ Для обеспечения надлежащей защиты детское удерживающее устройство должно использоваться в соответствии с инструкциями производителя с учетом возраста и размеров тела ребенка.



- ◆ На солнцезащитном козырьке переднего пассажира помещена наклейка, предупреждающая об опасности фронтальной подушки безопасности переднего пассажира. Прочитайте соответствующие указания и следуйте им.

Опасность

- Запрещается использовать детское сиденье, обращенное назад, на сиденье, защищенном фронтальной подушкой безопасности.
- При использовании детских удерживающих устройств следуйте всем инструкциям по установке, предоставленным производителем детского удерживающего устройства, и правильно устанавливайте детское удерживающее устройство. Неправильная установка может привести к серьезным травмам ребенка или даже угрозе его жизни в случае экстренного торможения, резкого поворота или дорожно-транспортного происшествия.
- Удерживание ребенка руками не заменяет детское удерживающее устройство, в случае аварии ребенок может удариться о ветровое стекло или оказаться зажатым между пассажиром и оборудованием салона.

Предостережение

- Для эффективной защиты детей правильно выбирайте детское сиденье в соответствии с возрастом, ростом и весом ребенка, а также используйте ремень безопасности автомобиля или детское удерживающее устройство.

Уведомление

- Детское сиденье или люлька – надежное средство обеспечения безопасности ребенка, поэтому настойчиво требуйте использования детского удерживающего устройства с самого рождения ребенка. Развивайте привычку у ребенка пользоваться детским сиденьем с раннего возраста. Если использовать детское сиденье эпизодически, ребенок может потерять интерес к нему.



Классификация детских сидений

Детские сиденья-люльки

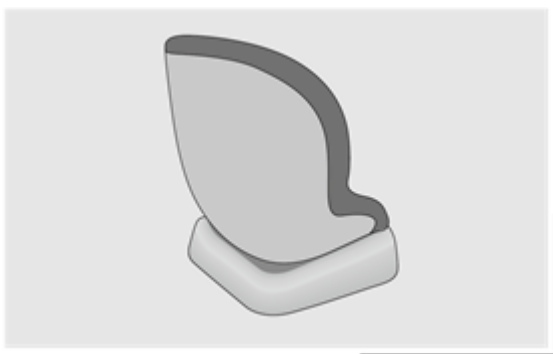

- ◆ Для младенцев предназначены детские сиденья групп 0 и 0+.
- ◆ Для младенцев до 2 лет весом менее 13 кг используйте детское сиденье-люльку с регулируемым наклоном.

Детские сиденья



- ◆ Для маленьких детей предназначены детские сиденья группы I.
- ◆ Для маленьких детей до 4 лет весом от 9 до 18 кг используйте детское сиденье, обращенное в направлении движения, с ремнями безопасности.

Бустеры



- ◆ К бустерам относятся детские сиденья групп II и III.
- ◆ Дети в возрасте до 12 лет весом от 15 до 36 кг должны использовать трехточечный ремень безопасности автомобиля в сочетании с бустером.



Установка детского сиденья

Информация о возможности установки детских удерживающих устройств на сиденьях автомобиля.

Информация о пригодности детских удерживающих систем для различных положений при езде.

Группа (класс по весу)	Место установки		
	Сиденье переднего пассажира	Крайние задние сиденья	Среднее заднее сиденье
Группа 0: до 10 кг	X	U	X
Группа 0+: до 10 кг	X	U	X
Группа I: 9–18 кг	X	U/UF	X
Группа II: 15–25 кг	X	UF	X
Группа III: 22–36 кг	X	UF	X

Буквенные символы в приведенной выше таблице имеют следующие значения:

U= подходит для установки детских удерживающих устройств данной группы категории «универсальные».

UF= Применяется к передним детским удерживающим системам общего класса, утвержденным этой группой качества.

X= данное место не подходит для установки детских удерживающих устройств данной группы.



Информация о возможности использования креплений ISOFIX для детских удерживающих устройств с системой крепления ISOFIX:

Группа (класс по весу)	Категория по размеру	Модули крепления	Место установки с креплениями ISOFIX □ в автомобиле		
			Сиденье переднего пассажира	Крайние задние сиденья	Среднее заднее сиденье
Люлька	F	ISO/L1	X	X	X
	G	ISO/L2	X	X	X
Группа 0: до 10 кг	E	ISO/R1	X	IL	X
Группа 0: до 10 кг	E	ISO/R1	X	IL	X
	D	ISO/R2	X	IL	X
	C	ISO/R3	X	IL	X
Группа I: 9–18 кг	D	ISO/R2	X	IL	X
	C	ISO/R3	X	IL	X
	B	ISO/F2	X	IUF	X
	B1	ISO/F2X	X	IUF	X
	A	ISO/F3	X	IUF	X
Группа II: 15–25 кг	-	-	X	-	X
Группа III: 22–36 кг	-	-	X	-	X

Буквенные символы в приведенной выше таблице имеют следующие значения:

IUF = данное место подходит для установки детских удерживающих устройств ISOFIX категории «универсальные», предназначенных для установки по ходу движения, допущенных для данной группы.

IL = данное место подходит для установки детских удерживающих устройств ISOFIX, предназначенных для определенных моделей автомобиля, указанных в списке, ограниченного действия или категории «полууниверсальные».

X = данное место не подходит для детских удерживающих устройств ISOFIX данной группы и/или данной категории по размеру.



Использование креплений ISOFIX для установки детских сидений



1. Точки крепления ISOFIX находятся в зазоре между спинкой и подушкой заднего сиденья.
2. Переместите переднее сиденье в крайнее переднее положение и установите детское сиденье на заднее сиденье автомобиля.
3. Защелкните нижние замки детского сиденья на 2 проушинах ISOFIX заднего сиденья автомобиля.
4. Зацепите верхний ремень детского сиденья за проушину на спинке заднего сиденья автомобиля, не допуская перекручивания ремня, и натяните ремень.
5. Проверьте фиксацию детского сиденья, осторожно покачав его.
6. Снова установите переднее сиденье в правильное положение, соблюдая достаточное расстояние до детского сиденья.

Опасность

- Установленное детское сиденье не должно препятствовать блокировке переднего сиденья в отрегулированном положении.
- Не зацепляйте несколько верхних ремней детских сидений за одну проушину.

Уведомление

- Вышеприведенное описание установки детского сиденья носит общий характер, способ установки конкретного детского сиденья может иметь свои особенности, следуйте инструкции по установке, прилагаемой к имеющемуся детскому сиденью.



Противоугонная система автомобиля

Активация противоугонной системы автомобиля

При выключенном зажигании (положение «OFF») и всех закрытых дверях нажмите кнопку запираения на пульте дистанционного управления ключа, автомобиль запирается, один раз мигают все указатели поворота, один раз прозвучит сигнал, активируется противоугонная система автомобиля.

i Уведомление

- Сигнал об активации противоугонной системы автомобиля можно настроить на «свет + звуковой сигнал» или только «свет» на центральном дисплее, пройдя по пунктам меню: «Настройки – Автомобиль – Сигнал об активации противоугонной системы автомобиля».

Сигнал ошибки активации противоугонной системы автомобиля

Если при выключенном зажигании (положение «OFF») какая-либо дверь не закрыта полностью и нажата кнопка запираения на пульте дистанционного управления ключа, автомобиль не может быть заперт. В этом случае все указатели поворота мигают два раза, указывая на ошибку активации противоугонной системы автомобиля.

Срабатывание охранной сигнализации

Если в автомобиле активирована противоугонная система, то при открывании любой двери или крышки багажного отсека сработает охранная сигнализация: будут мигать все указатели поворота и звучать сигнал тревоги в течение примерно 30 секунд.

i Уведомление

- Одна причина срабатывания охранной сигнализации может вызвать до 3 циклов сигналов тревоги.
- В случае нескольких причин срабатывания охранной сигнализации возможны до 8 циклов сигналов тревоги.
- Если после сигналов тревоги, все двери и крышка багажного отсека закрыты, автомобиль входит в режим активированной противоугонной системы.

Отключение сигналов тревоги

При срабатывании охранной сигнализации, если нажать любую кнопку на пульте дистанционного управления ключа или включить зажигание (положение «ON»), можно отключить сигналы тревоги.

Деактивация противоугонной системы автомобиля/повторная активация

Когда автомобиль находится в режиме активированной противоугонной системы, нажмите кнопку отпираения на пульте дистанционного управления ключа, автомобиль отпирается, дважды мигают все указатели поворота, противоугонная система деактивируется. Если в течение 30 секунд ни одна дверь или крышка багажного отсека не будет открыта, автомобиль автоматически запирается и снова активируется противоугонная система.

Электронный иммобилайзер*

Если зажигание выключено (положение «OFF»), противоугонная система деактивирована и действующий ключ с пультом дистанционного управления находится в автомобиле, то при включении зажигания (положение «ON») и успешной проверке электронного иммобилайзера двигатель может быть запущен. Если проверка не пройдена, иммобилайзер не позволит запустить двигатель.



Период обкатки

Из-за неизбежных погрешностей обработки деталей и сборки трение между движущимися частями нового автомобиля в начале эксплуатации намного больше, чем обычно. Эффект обкатки на начальном этапе эксплуатации автомобиля оказывает большое влияние на срок службы, надежность работы и экономичность автомобиля. Поэтому при эксплуатации нового автомобиля необходимо строго соблюдать правила обкатки. Период обкатки обычно составляет 3000 км.

Правила обкатки

- ◆ Период обкатки в пределах 1000 км:
 - Не развивайте максимальную скорость.
 - Скорость движения не должна превышать 100 км/ч.
 - Избегайте движения с максимально допустимой частотой вращения двигателя на всех передачах.
- ◆ Период обкатки от 1000 до 3000 км:
 - Скорость движения можно постепенно увеличивать до максимальной, разрешенной правилами дорожного движения.
 - Частоту вращения двигателя можно постепенно увеличивать до максимально допустимой.

Рекомендации по вождению после периода обкатки

При движении автомобиля кратковременно допускается частота вращения двигателя 6000 об/мин. При переключении передач вручную, когда стрелка тахометра достигает красной зоны шкалы, вам необходимо переключиться на более высокую передачу.

Рекомендации по обкатке шин

Новые шины не обеспечивают оптимальное сцепление с дорогой в начале эксплуатации. Поэтому новые шины также нуждаются в обкатке. В первые 100 км пробега скорость должна быть невысокой, а вождение – особо осторожным.

Рекомендация по обкатке тормозной системы

Новые тормозные колодки также требуют обкатки. В первые 200 км пробега тормоза еще не обеспечивают наилучшую эффективность, поэтому может потребоваться нажатие на педаль тормоза с повышенным усилием. Это относится и к новым тормозным колодкам после замены в процессе дальнейшей эксплуатации автомобиля.



Защита окружающей среды

- Не следует допускать работы двигателя с излишне высокой частотой вращения. Своевременное переключение на более высокую передачу способствует экономии топлива, снижению шума при работе и уменьшению загрязнения окружающей среды.



Погрузка вещей

- ◆ Все предметы багажа должны быть размещены в багажном отсеке так, чтобы исключить их смещение при движении, влияющее на ходовые качества и безопасность автомобиля.
- ◆ Размещайте более тяжелые предметы багажа как можно ближе к передней части багажного отсека.
- ◆ Не превышайте допустимую нагрузку на ось и грузоподъемность, иначе это может повлиять на ходовые качества автомобиля, привести к дорожно-транспортным происшествиям, повреждению автомобиля или травмам.
- ◆ Не оставляйте автомобиль с открытой крышкой багажного отсека без присмотра.
- ◆ Не разрешайте людям находиться в багажном отсеке.
- ◆ Прежде чем открыть крышку багажного отсека для загрузки багажа, убедитесь, что имеется достаточно места для открытой крышки багажного отсека, а размер предметов багажа позволяет загрузить их, не допуская ударов.

Опасность

- Крышка багажного отсека должна быть закрыта во время движения автомобиля, иначе это может привести к серьезным травмам или угрозе жизни.

Контрольный осмотр перед поездкой

Проверка безопасности

Перед поездкой необходимо осмотреть автомобиль. Осмотр поможет обеспечить безопасность движения и получить удовольствие от вождения.

Осмотр снаружи

- ◆ Убедитесь, что шины не повреждены, давление в шинах в норме, в протекторе нет застрявших предметов. При необходимости примите меры по исправлению недостатков.
- ◆ Проверьте, не ослаблены ли колесные болты.
- ◆ Убедитесь, что все стекла, зеркала заднего вида и световые приборы чистые и не перекрыты. Удалите с них лед и снег.
- ◆ После длительной стоянки автомобиля проверьте отсутствие следов утечки топлива, масла, охлаждающей жидкости или других эксплуатационных жидкостей. (Капли воды после использования кондиционера – это нормальное явление).
- ◆ Проверьте, нет ли посторонних предметов, зацепившихся за детали ходовой части автомобиля.
- ◆ Проверьте исправность блок-фар, задних комбинированных фонарей, верхнего стоп-сигнала и других световых приборов.

Осмотр моторного отсека

- ◆ Проверьте уровни тормозной жидкости, охлаждающей жидкости, моторного масла, трансмиссионного масла.
- ◆ Проверьте, нет ли коррозии или ослабления клемм аккумуляторной батареи, а также проверьте состояние и соединения жгутов проводов.



Осмотр салона и багажного отсека

- ◆ Проверьте комплектность набора инструментов.
- ◆ При запуске двигателя проверьте, в норме ли индикация в комбинации приборов.
- ◆ Убедитесь в исправности замков ремней безопасности, отсутствии следов износа и повреждений ремней безопасности.
- ◆ Убедитесь, что ходу педали тормоза ничто не мешает.

Меры предосторожности перед началом движения

- ◆ Уберите с передней панели предметы, которые загромождают обзор или могут ударить водителя и пассажиров при экстренном торможении, причинить травмы или повредить автомобиль.
- ◆ Отрегулируйте сиденья, рулевое колесо, внутреннее/наружные зеркала заднего вида и т. д.
- ◆ Убедитесь, что все пассажиры в автомобиле правильно пристегнуты ремнями безопасности.
- ◆ Убедитесь, что все двери, крышка багажного отсека и капот надежно заперты.



Замок зажигания*



- ◆ LOCK: положение, в котором вставляется и извлекается ключ, рулевое колесо блокируется, а система электропитания отключается.
- ◆ ACC: включено электропитание некоторого электрооборудования автомобиля.
- ◆ ON: включено электропитание всего электрооборудования автомобиля и бортовая система диагностики автомобиля начинает проверку.
- ◆ START: запуск двигателя.

Предостережение

- Выходя из автомобиля водитель должен обязательно извлекать ключ из замка зажигания, чтобы исключить случайное травмирование людей, оставшихся в автомобиле, в результате случайного запуска двигателя или включения электрооборудования (например, электростеклоподъемников).
- Выходя из автомобиля, не оставляйте детей или людей с ограниченными возможностями одних в автомобиле, чтобы в случае чрезвычайной ситуации они не остались без помощи.
- Не извлекайте ключ из замка зажигания, пока автомобиль не остановится полностью.

Внимание

- Не оставляйте ключ в замке зажигания в положении "ON" на длительное время, когда двигатель не заведен: аккумулятор может разрядиться и двигатель нельзя будет запустить.

Запуск кнопкой*

Кнопка выключателя зажигания и стартера

Когда смарт-ключ/ключ с пультом дистанционного управления находится в автомобиле и надлежащим образом распознан, двигатель может быть запущен нажатием кнопки:



- ◆ Модели с механической коробкой передач: когда рычаг переключения передач находится в нейтральном положении, нажмите педаль сцепления и кнопку выключателя зажигания и стартера, двигатель будет запущен.
- ◆ Модели с автоматической коробкой передач: Когда рычаг селектора находится в положении «Р» или «N», нажмите педаль тормоза и кнопку выключателя зажигания и стартера, двигатель будет запущен.



Состояния выключателя зажигания

- ◆ Когда смарт-ключ/ключ с пультом дистанционного управления находится в автомобиле и надлежащим образом распознается, положения выключателя зажигания могут изменяться между «OFF» → «ACC» → «ON» → «OFF». Если не нажата педаль тормоза (у автомобилей с автоматической коробкой передач) или педаль сцепления (автомобили с механической коробкой передач) и последовательно нажимается кнопка выключателя зажигания и стартера, состояние выключателя зажигания изменяется циклически: «OFF» → «ACC» → «ON» → «OFF».
- ◆ Если смарт-ключ/ключ с пультом дистанционного управления находится в автомобиле и надлежащим образом распознается, то при нажатой педали тормоза и рычаге селектора в положении «P» или «N» (автомобили с АКП), или при нажатой педали сцепления и рычаге переключения передач в нейтральном положении, и когда индикатор ключа светится зеленым цветом, нажатие кнопки выключателя зажигания и стартера приведет к переключению в состояние «START» и индикатор ключа погаснет.

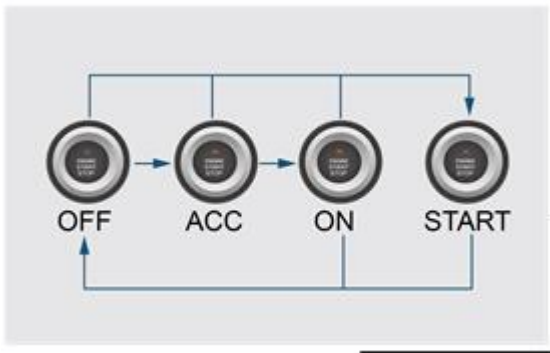

- ◆ OFF (индикатор в кнопке не горит): исходное положение, зажигание выключено.
- ◆ ACC (индикатор в кнопке горит оранжевым): включено электропитание некоторого электрооборудования автомобиля.
- ◆ ON (индикатор в кнопке горит оранжевым): включено электропитание всего электрооборудования автомобиля.
- ◆ START (индикатор в кнопке не горит): запуск двигателя.

! Внимание

- Когда двигатель не запущен, выключите зажигание (положение «OFF»), чтобы избежать разряда аккумуляторной батареи и невозможности последующего запуска двигателя.
- При пользовании кнопкой выключателя зажигания и стартера необходимо нажимать на нее кратко и уверенно. Если кнопка выключателя зажигания и стартера используется неправильно, переключение состояния выключателя зажигания и запуск двигателя могут не произойти.

Педали

Модели с механической коробкой передач

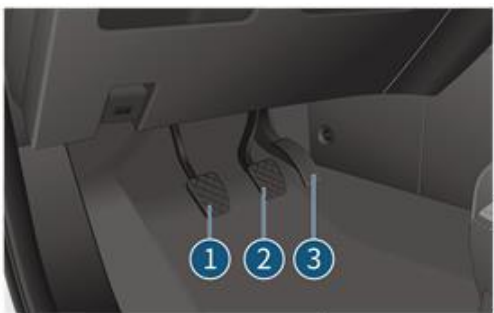

- 1 Педаль сцепления
- 2 Педаль тормоза
- 3 Педаль акселератора



Модели с автоматической коробкой передач



- ❶ Педаль тормоза
- ❷ Педаль акселератора

Предостережение

- Не размещайте какие-либо предметы в пространстве для ног водителя, они могут сместиться в область педалей и препятствовать управлению педалями. Это может вызвать дорожно-транспортное происшествие.
- Перед началом движения убедитесь, что все педали можно выжать до упора и при отпускании они возвращаются в исходное положение без затруднений.
- Водитель должен надеть удобную обувь, позволяющую хорошо контролировать движение педалей.

Коробка передач

Механическая коробка передач*



- ◆ Механическая коробка передач (5MT) имеет пять передач переднего хода и одну передачу заднего хода.
- ◆ При переключении передач сначала следует полностью выжать педаль сцепления, затем перевести рычаг переключения передач на нужную передачу, после чего плавно отпустить педаль сцепления.

Внимание

- Не держите руку на рычаге переключения передач при движении без переключения передач, так как это может привести к преждевременному износу вилки переключения передач.
- При трогании автомобиля с места используйте первую передачу.
- Не включайте передачу заднего хода во время движения автомобиля вперед, так как это может привести к повреждению коробки передач. Сначала остановите автомобиль, а затем полностью выжмите педаль сцепления, прежде чем переключаться на задний ход.



! Внимание

- Слегка нажмите на рычаг переключения передач, чтобы завершить переключение, не применяйте большую силу при управлении рычагом переключения передач, чтобы избежать повреждения автомобиля.
- При движении на спуске или на повороте рекомендуется использовать как можно более низкие передачи, не используйте движение накатом на нейтральной передаче.
- Если коробка передач издает ненормальный шум, очевидно, она работает под большой нагрузкой и еще с какими-то отклонениями от нормального состояния. Вам следует немедленно припарковать автомобиль в безопасном месте и незамедлительно обратиться к дилеру KAIYI для проведения технического обслуживания. Продолжать движение следует только после устранения неисправности.
- Не нажимайте на педаль сцепления без необходимости при нормальных условиях движения, чтобы избежать ненужного износа сцепления.
- На скользкой дороге не увеличивайте силу торможения двигателем путем включения более низкой передачи, в противном случае ведущие колеса могут потерять сцепление с дорогой, что приведет к заносу автомобиля и потере управления.

Автоматическая коробка передач



- ◆ Автоматическая коробка передач (CVT) имеет автоматические режимы работы «P», «R», «N», «D» и режим ручного переключения.
- ◆ Для начала движения выжмите педаль тормоза, нажмите кнопку разблокировки ❶, затем переведите рычаг селектора из положения «P» в положение режима для движения, выключите стояночный тормоз и отпустите педаль тормоза.

- ◆ P: блокировка трансмиссии на стоянке
- Данный режим используется во время стоянки автомобиля.
- Для включения режима при полной остановке автомобиля нажмите педаль тормоза, нажмите кнопку разблокировки ❶, на боковой стороне рычага селектора, установите рычаг селектора в положение «N» и переведите рычаг селектора в положение «P».

! Внимание

- Рычаг селектора блокируется после установки в положение "P", поэтому не тяните его сильно, чтобы избежать повреждения автомобиля.
- Режим «P» не заменяет стояночный тормоз. Когда автомобиль припаркован, сначала нажмите на клавишу электромеханического стояночного тормоза EPB, а затем переведите рычаг селектора в положение «P».
- ◆ R: передача заднего хода
- Данный режим используется для движения задним ходом.
- Для движения задним ходом при полной остановке автомобиля нажмите педаль тормоза и нажмите кнопку разблокировки ❶, на боковой стороне рычага селектора, установите рычаг селектора в положение «R». Отпустите педаль тормоза и плавно нажмите педаль акселератора.



Предостережение

- Перед включением или выключением режима «R» убедитесь, что автомобиль остановлен, иначе возможны повреждения коробки передач и авария.
- ◆ N: нейтральное положение
 - Данный режим используется во время коротких остановок.
 - Переведите рычаг селектора из положения «R» или «D» в положение «N».

Предостережение

- Не включайте режим «N» во время движения, иначе это может привести к дорожно-транспортному происшествию.
- При переключении в режим «N» нажмите педаль тормоза или при необходимости нажмите клавишу электромеханического стояночного тормоза, чтобы предотвратить скатывание автомобиля.
- ◆ D: положение для движения вперед
 - Данный режим используется для движения вперед.
 - В данном режиме осуществляется автоматическое переключение передач вверх или вниз в зависимости от нагрузки на двигатель и скорости автомобиля.
 - После полной остановки автомобиля нажмите педаль тормоза и переведите рычаг селектора из положения «N» в положение «D».
- ◆ Режим ручного переключения
 - В положении «D» переведите рычаг селектора вправо, чтобы перейти в режим ручного переключения. В режиме ручного переключения предусмотрено семь передач переднего хода, и вы можете переключаться между положением «D» и режимом ручного переключения независимо от того, стоит автомобиль или нет. Режим ручного переключения позволяет переключать передачи при нажатой педали акселератора.
 - «+»: При каждом нажатии рычага селектора вперед коробка передач переключается на одну передачу вверх.
 - «-»: При каждом нажатии рычага селектора назад коробка передач переключается на одну передачу вниз.

Внимание

- В режиме ручного переключения коробка передач автоматически переключается на более низкую передачу при снижении скорости автомобиля и на более высокую передачу при увеличении скорости автомобиля.
- Если условия переключения не соблюдены, коробка передач не будет переключаться, даже если нажать на рычаг селектора.
- В условиях низкого сцепления шин с дорогой, например, в гололед, можно использовать режим ручного переключения, чтобы включить 2-ю передачу и тронуться с нее, предотвращая пробуксовку колес при трогании с места.



- ◆ Спортивный режим
- Спортивный режим обычно используется для преодоления подъема и совершения обгона. В этом режиме время переключения передач происходит с задержкой и двигатель автомобиля работает на высоких частотах вращения дольше обычного, так что автомобиль может двигаться на низкой передаче и высокой скорости в течение более длительного времени. Двигатель, таким образом, развивает больший крутящий момент и обеспечивает автомобилю разгон.

- Питание автомобиля включено (положение «ON»), нажмите кнопку спортивного режима, чтобы включить спортивный режим, и на приборной панели загорится контрольная лампа спортивного режима SPT.
- Нажмите кнопку спортивного режима еще раз, чтобы выключить спортивный режим, и контрольная лампа SPT на приборной панели погаснет.

Разблокировка рычага селектора

Когда рычаг селектора находится в положении «Р», он заблокирован. Если рычаг селектора не может быть выведен из положения «Р» обычным способом из-за разряда аккумулятора или по другим причинам, вам необходимо разблокировать рычаг селектора, чтобы включить вместо «Р» другую передачу.

1. Выключите зажигание.



2. Осторожно приподнимите панель рычага селектора.



3. Переместите переключатель блокировки в направлении, указанном стрелкой, чтобы разблокировать рычаг селектора, и нажмите кнопку разблокировки на боковой стороне рычага селектора, затем переведите рычаг из положения «Р» в «N».



⚠ Внимание

- Если рычаг селектора заблокирован, вы можете использовать этот метод для разблокировки рычага, если его невозможно вывести из положения "P" обычным способом. Однако, если возникает такая проблема, рекомендуется обратиться к дилеру KAIYI для проверки.

i Уведомление

- Описанный способ разблокировки рычага селектора используется только в том случае, если система переключения передач автомобиля неисправна и рычаг селектора не может быть выведен из положения "P". Чтобы выполнить подобную разблокировку, следует обратиться к специалистам.

Электромеханический стояночный тормоз (EPB)

Водитель может включать и выключать стояночный тормоз, нажимая на клавишу электромеханического стояночного тормоза EPB. При трогании автомобиля на подъеме можно использовать функцию "ассистента трогания на подъеме": при нажатии педали акселератора автомобиля, стоящего на стояночном тормозе, электромеханический стояночный тормоз автоматически отключается, обеспечивая водителю удобную помощь.

Включение электромеханического стояночного тормоза



При включенном зажигании (положение «ON»), когда автомобиль остановлен и рычаг селектора находится в положении «P» или «N», нажмите на верхнюю часть клавиши электромеханического стояночного тормоза EPB. При нажатии на верхнюю часть клавиши электромеханического стояночного тормоза загорается индикатор в клавише и контрольная лампа стояночного тормоза (P) в комбинации приборов, указывая на включение электромеханического стояночного тормоза.

Выключение электромеханического стояночного тормоза



При включенном зажигании (положение «ON»), когда рычаг селектора находится в положении «P» или «N», нажмите педаль тормоза и нажмите на нижнюю часть клавиши электромеханического стояночного тормоза EPB. При нажатии на нижнюю часть клавиши электромеханического стояночного тормоза гаснут индикатор в клавише и контрольная лампа стояночного тормоза (P) в комбинации приборов, что указывает на выключение электромеханического стояночного тормоза.



Уведомление

- При включении или выключении электромеханического стояночного тормоза может быть слышен звук работы электропривода стояночного тормоза. Это нормальное явление.

Аварийное торможение в процессе движения

Если рабочая тормозная система вышла из строя во время движения автомобиля, можно выполнить аварийное торможение, нажимая несколько раз подряд на верхнюю часть клавиши электромеханического стояночного тормоза EPB. Во время аварийного торможения контрольная лампа стояночного тормоза  в комбинации приборов будет мигать. Чтобы выйти из режима аварийного торможения, выключите клавишей электромеханический стояночный тормоз или нажмите педаль акселератора.

Предостережение

- Не используйте аварийное торможение в процессе движения, если в этом нет необходимости. Аварийное торможение может стать причиной дорожно-транспортного происшествия, а тормозной путь длиннее, чем при торможении с помощью педали тормоза. Аварийное торможение сокращает срок службы стояночного тормоза.

Автоматическое включение стояночного тормоза при выключении зажигания

При выключении зажигания (положение «OFF»), когда автомобиль неподвижен, а рычаг селектора находится в положении «P» или «N», автоматически включается электромеханический стояночный тормоз.

Автоматическое выключение стояночного тормоза

Когда автомобиль трогается с места, передача включена в положение «D» или «P», а все двери закрыты, нажмите на педаль акселератора, электромеханический стояночный тормоз автоматически отключится, а контрольная лампа стояночного тормоза  в комбинации приборов автоматически погаснет.

Распознавание скатывания автомобиля

Если в течение определенного времени после выключения зажигания автомобиль начнет скатываться под уклон по инерции или из-за недостаточной силы прижатия тормозных колодок, электромеханический стояночный тормоз автоматически включится.

Уведомление

- Если автомобиль продолжает скатываться даже после автоматического увеличения силы прижатия тормозных колодок, затормозите автомобиль нажатием педали тормоза и переместите автомобиль на горизонтальный участок дороги. Рекомендуется незамедлительно обратиться к дилеру KIA/Y для технического обслуживания.



Функция AUTO HOLD*

Назначение функции AUTO HOLD:

- ◆ Автоматическое удержание автомобиля на месте, когда это требуется водителю.
- ◆ Автоматическое выключение тормоза, когда система распознает, что водитель намерен начать движение (например, когда нажимается педаль акселератора).
- ◆ Это позволяет облегчить трогание автомобиля с места на уклоне.
- ◆ Активное усиление действия тормозов для полной остановки автомобиля, когда тормозного усилия недостаточно.

Условия начала действия функции AUTO HOLD

Двигатель запущен, дверь водителя закрыта, ремень безопасности водителя пристегнут.

Включение функции AUTO HOLD



Если выполнены условия начала действия функции AUTO HOLD, для включения функции нажмите клавишу AUTO HOLD, индикатор в клавише загорится, указывая на то, что функция AUTO HOLD включена.

Включение функции AUTO HOLD

- ◆ Когда функция AUTO HOLD включена, нажмите педаль тормоза для остановки автомобиля, затем отпустите педаль тормоза, функция AUTO HOLD будет активирована, в комбинации приборов загорится контрольная лампа AUTO HOLD (P).
- ◆ В следующих случаях сразу активируется функция AUTO HOLD (включается электромеханический стояночный тормоз):
 - После остановки автомобиля открывается дверь водителя.
 - После остановки автомобиля отстегивается ремень безопасности водителя.
 - После остановки автомобиля двигатель выключается, а нижняя часть клавиши электромеханического стояночного тормоза при этом не нажимается.
- ◆ В следующих случаях функция AUTO HOLD не активируется:
 - После остановки автомобиля педаль тормоза не отпускается.
 - После остановки автомобиля нажимается нижняя часть клавиши электромеханического стояночного тормоза EPB, а педаль тормоза при этом отпускается.

Выключение функции AUTO HOLD

Когда функция AUTO HOLD включена, нажмите клавишу AUTO HOLD, индикатор в клавише погаснет, указывая на то, что функция AUTO HOLD выключена.



Условия окончания действия функции AUTO HOLD (должны быть выполнены одновременно)

- ◆ Двигатель запущен, дверь водителя закрыта, ремень безопасности водителя пристегнут.
- ◆ Рычаг селектора не находится в положении «N».
- ◆ Нажата педаль акселератора.

Уведомление

- Функция AUTO HOLD должна быть выключена при перемещении автомобиля с помощью транспортера, например, на автоматической мойке, иначе автомобиль не сможет перемещаться или отклонится от траектории движения на мойке.

Запуск двигателя

Подготовка к запуску двигателя

1. Проверьте окружающую обстановку перед посадкой в автомобиль.
2. Отрегулируйте положение сиденья, угол наклона спинки сиденья, высоту подголовника и положение рулевого колеса.
3. Отрегулируйте внутреннее и наружные зеркала заднего вида.
4. Пристегните ремень безопасности.
5. Убедитесь, что стояночный тормоз включен.
6. Проверьте состояние сигнальных ламп в комбинации приборов, если они указывают на наличие неисправности, рекомендуется незамедлительно обратиться к дилеру КАИУІ для ремонта.

Механический ключ для запуска двигателя*

1. Убедитесь, что стояночный тормоз включен и рычаг селектора находится в нейтральном положении.
2. Выжмите педаль сцепления.
3. Поверните ключ зажигания в положение "START" и заведите двигатель.

Внимание

- Как только двигатель заведется, немедленно отпустите ключ зажигания.

Запуск двигателя без ключа*



1. Убедитесь, что стояночный тормоз включен и рычаг селектора находится в положении «P».
2. Нажмите педаль тормоза.
3. Нажмите кнопку выключателя зажигания и стартера, чтобы запустить двигатель.



i Уведомление

- Нажимайте кнопку выключателя зажигания и стартера кратко и уверенно.

Дистанционный запуск двигателя*

Двигатель можно запустить дистанционно с помощью приложения KAIYI Smart app и смарт-ключа с пультом дистанционного управления. Более подробное описание приведено в разделах «Оборудование и эксплуатация автомобиля – Система дистанционного управления – Дистанционное управление KAIYI Smart App Remote Control»  стр. 91 и «Оборудование и эксплуатация автомобиль – Система дистанционного управления – Дистанционное управление ключом с пультом дистанционного управления».  стр. 96

Аварийный запуск двигателя*

Если элемент питания в смарт-ключе с пультом дистанционного управления разряжен или имеются значительные помехи в передаче радиочастотного сигнала, запуск с помощью кнопки выключателя зажигания и стартера не будет работать надлежащим образом. В таком случае можно выполнить аварийный запуск двигателя, как описано ниже:



1. Положите ключ с пультом дистанционного управления кнопками вверх на дно подстаканника на место, обозначенное символом смарт-ключа с пультом дистанционного управления. В этот момент не нажимайте педаль тормоза (модели с автоматической коробкой передач) или сцепления (модели с механической коробкой передач).
2. Включите зажигание (положение «ON»), нажмите педаль тормоза (модели с автоматической коробкой передач) или сцепления (модели с механической коробкой передач) и нажмите кнопку выключателя зажигания и стартера, чтобы запустить двигатель.

! Предостережение

- Не оставляйте автомобиль без присмотра с работающим двигателем.
- Не оставляйте двигатель работать продолжительное время в закрытом помещении, например, в гараже. Отработавшие газы двигателя содержат вредные вещества, которые при вдыхании могут причинить вред здоровью.

Выключение двигателя

Механический ключ для выключения двигателя*

1. Автомобиль неподвижен.
2. Рычаг переключения передач находится в нейтральном положении.
3. Поверните ключ зажигания из положения «ON» в положение «ACC» или «LOCK» механическим ключом, чтобы выключить двигатель автомобиля.

Выключение двигателя кнопкой выключателя зажигания и стартера*

1. Автомобиль неподвижен.



2. Рычаг селектора/переключения передач находится в положении «Р» (модели с автоматической коробкой передач) или в нейтральном (модели с механической коробкой передач).
3. Когда смарт-ключ/ключ с пультом дистанционного управления находится в автомобиле. Нажмите кнопку выключателя зажигания и стартера, зажигание будет выключено (положение «OFF»), двигатель выключится.

Аварийное выключение двигателя*

В случае чрезвычайной ситуации во время движения, двигатель можно выключить, нажав и удерживая кнопку выключателя зажигания и стартера в течение 2 секунд три раза, при этом произойдет переключение выключателя зажигания и стартера в положение «ACC».

Начало движения

Начало движения в обычных условиях

◆ Модели с механической коробкой передач:

1. Запустите двигатель.
2. После того, как частота вращения двигателя стабилизируется, нажмите педаль сцепления и переведите рычаг переключения передач на 1-ю передачу.
3. Включите указатель поворота и выключите стояночный тормоз.
4. Плавно отпустите педаль сцепления, слегка нажмите педаль акселератора, и, когда она будет наполовину нажата, отпустите педаль сцепления.

◆ Модели с автоматической коробкой передач:

1. Запустите двигатель.
2. После того как частота вращения двигателя стабилизируется, нажмите педаль тормоза и переведите рычаг селектора из положения «Р» в положение «D».
3. Включите указатель поворота и выключите стояночный тормоз.
4. Медленно отпустите педаль тормоза и плавно нажмите педаль акселератора.

Начало движения на уклоне

◆ Модели с механической коробкой передач:

1. Запустите двигатель.
2. После того, как частота вращения двигателя стабилизируется, нажмите педаль сцепления и переведите рычаг переключения передач на 1-ю передачу.
3. Плавно нажмите педаль акселератора, и, когда она будет наполовину нажата, отпустите стояночный тормоз, а затем отпустите педаль сцепления.



◆ Модели с автоматической коробкой передач:

1. запуск двигателя.
2. После того как частота вращения двигателя стабилизируется, нажмите педаль тормоза и переведите рычаг селектора из положения «Р» в положение «D».
3. Включите указатель поворота и выключите стояночный тормоз.
4. Плавно нажмите педаль акселератора, одновременно отпуская педаль тормоза.

Парковка

Порядок действий при парковке

◆ Модели с механической коробкой передач:

1. Нажмите педаль тормоза и снизьте скорость автомобиля до 10-20 км/ч.
2. Нажмите педаль сцепления, удерживая ее нажатой, остановите автомобиль, переведите рычаг переключения передач в нейтральное положение и медленно отпустите педаль сцепления.
3. Выключите двигатель, включите стояночный тормоз и медленно отпустите педаль тормоза.

◆ Модели с автоматической коробкой передач:

1. Нажмите педаль тормоза, остановите автомобиль и переведите рычаг селектора в положение «N».
2. Включите стояночный тормоз.
3. Нажимая педаль тормоза, переведите рычаг селектора в положение «P», выключите двигатель и медленно отпустите педаль тормоза.

Меры предосторожности при парковке

- ◆ При парковке обратите внимание, нет ли рядом пешеходов или препятствий, чтобы избежать столкновений.
- ◆ Выбирайте такое место для парковки, чтобы не создавать помех для движения и выезда с парковки других транспортных средств.
- ◆ Не паркуйтесь рядом с легковоспламеняющимися и взрывоопасными материалами.
- ◆ Когда вы отдыхаете в автомобиле после парковки, рекомендуется выключить двигатель.
- ◆ Выключите все световые приборы, проверьте состояние сигнальных ламп и текстовые сообщения в комбинации приборов, закройте все двери и убедитесь, что противоугонная система активирована.
- ◆ Заберите с собой ценные вещи, не оставляйте их в автомобиле.

Аварийная остановка



Если необходимо совершить остановку в экстренной ситуации, выберите хорошо просматриваемый участок дороги и остановитесь на полосе аварийной остановки. Сразу после остановки включите аварийную световую сигнализацию, чтобы предупредить водителей других транспортных средств. Пассажиры должны как можно скорее покинуть автомобиль, убедившись перед открыванием дверей, что сзади не приближается другое транспортное средство. Перед выходом из автомобиля водитель должен надеть аварийный жилет, а затем установить знак аварийной остановки на расстоянии от 50 до 150 метров позади автомобиля.



Электромеханический усилитель рулевого управления (EPS)

Электромеханический усилитель рулевого управления (EPS) использует крутящий момент, создаваемый электродвигателем, для снижения усилия, требующегося для поворота рулевого колеса. В отличие от известного гидродвигателя руля гидравлический насос не используется.

Сигнальная лампа неисправности электромеханического усилителя рулевого управления (EPS)

- ◆ Если после повторного подключения аккумулятора автомобиля или запуска двигателя из-за калибровки датчика угла поворота рулевого колеса индикатор неисправности EPS  на приборе мигает, сопровождаемый текстовым сообщением "Калибровка датчика угла поворота EPS не завершена", поверните рулевое колесо в левое и правое предельные положения, чтобы завершить сброс показаний датчика угла поворота, сигнальная лампа неисправности EPS  на приборной панели погаснет.
- ◆ При неисправности электромеханического усилителя рулевого управления (EPS) в комбинации приборов горит сигнальная лампа неисправности EPS,  в этом случае рекомендуется обратиться к дилеру KAIYI для технического обслуживания.

Система контроля давления в шинах (TPMS)

Система контроля давления в шинах (TPMS) использует датчики давления, установленные на колесных дисках, для отслеживания давления и температуры. Данные давления в шинах и температуры в режиме реального времени отображаются в комбинации приборов.

Дисплей TPMS



- ◆ Переключение бортового компьютера в режим отображения давления в шинах осуществляется нажатием кнопок перехода влево/вправо с левой стороны рулевого колеса. Подробная информация содержится в главе «Оборудование автомобиля и управление», пункт «Комбинация приборов», подпункт «Бортовой компьютер». [стр. 19](#)
- ◆ При включенном зажигании (положение «ON») на дисплее комбинации приборов отображаются значения давления в шинах и температуры.

Сигнальная лампа неисправности системы контроля давления в шинах



Если система контроля давления в шинах выходит из строя, сигнальная лампа неисправности системы контроля давления в шинах  на приборной панели мигает в течение 75 секунд, а затем продолжает гореть постоянно и появляется сообщение: "Проверьте систему контроля давления в шинах". Сообщение исчезает через 5 секунд, но его можно запросить в интерфейсе запроса.



Предостережение

- В случае появления предупреждения о неисправности системы контроля давления в шинах рекомендуется незамедлительно обратиться к дилеру КАИУІ для технического обслуживания.

Сигнализация о низком давлении в шинах



Если давление в шинах слишком низкое, в комбинации приборов загорится сигнальная лампа системы контроля давления в шинах.  Как можно скорее приведите давление в норму.



Внимание

- Слишком низкое давление в шинах приводит к увеличению расхода топлива и износу шин, а при износе шин повышается риск разрыва шины и других аварий.
- Если давление в шинах слишком низкое, определите причину утечки воздуха из шины. При необходимости обратитесь к дилеру КАИУІ для технического обслуживания.
- Если датчик давления в шине был заменен, шина заменена или колеса переставлены, необходимо заново откалибровать систему контроля давления в шинах. Для этого рекомендуется обратиться к дилеру КАИУІ.

Контроль состояния системы помощи при торможении

При включении тормозов

При определенных режимах движения и погодных условиях вначале при нажатии на педаль тормоза (сильном или слабом) может появляться скрип или другой шум. Иногда этот шум может быть слышен при малой или средней интенсивности торможения, особенно на новом автомобиле (когда тормозные колодки еще не приработались). Это нормально и не означает, что тормозная система неисправна.



Внимание

- Если слышен резкий звук трения металла, возможно, фрикционные накладки изношены до металла. Рекомендуется обратиться для замены тормозных колодок к дилеру КАИУІ.
- Если при торможении рулевое колесо постоянно вибрирует или трясется, рекомендуется обратиться к дилеру КАИУІ для проверки.



i Уведомление

- Не держите ногу на педали тормоза во время движения автомобиля, в противном случае тормозные механизмы нагреются до недопустимо высокого уровня, а тормозные накладки будут интенсивно изнашиваться, что приведет к увеличению тормозного пути.
- При длительном движении под уклон или в гору включайте пониженную передачу, чтобы в полной мере использовать преимущества торможения двигателем и уменьшить нагрузку на рабочие тормоза, а также избежать постоянного включения рабочих тормозов.
- Непрерывное включение рабочих тормозов может привести к перегреву тормозных механизмов и временному снижению эффективности торможения.
- При нормальных условиях движения в результате износа фрикционных накладок на деталях колес скапливается характерная пыль, что неизбежно и не уменьшает эффективности торможения.
- Если рабочие тормозные механизмы не используются или используются редко, на тормозных колодках и тормозных дисках может появиться ржавчина, которая при первом торможении автомобиля может быть причиной необычного шума. Это нормально. В такой ситуации рекомендуется выбрать безопасный участок дороги и очистить тормозные колодки и тормозные диски от ржавчины путем нескольких интенсивных торможений.

Электронная система поддержания курсовой устойчивости (ESP)

- ◆ Электронная система поддержания курсовой устойчивости (ESP) эффективно снижает опасность бокового заноса автомобиля.
- ◆ Система ESP определяет намерения водителя на основе таких данных, как угол поворота рулевого колеса и скорость автомобиля, и непрерывно сравнивает их с фактическими условиями движения автомобиля. Если автомобиль отклоняется от предусмотренной траектории движения (например, при заносе), система ESP вмешивается в управление, задействуя тормозные механизмы соответствующих колес.
- ◆ Система ESP стабилизирует курсовое движение автомобиля за счет создания разворачивающих сил путем подтормаживания отдельных колес.



- ◆ Если автомобиль склонен к избыточной поворачиваемости (т. е. к заносу), система в основном подтормаживает переднее колесо с внешней стороны поворота.



- ◆ Если автомобиль движется без системы ESP, происходит боковой занос и автомобиль отклоняется от курса.

Если автомобиль движется с работающей системой ESP, подтормаживаются отдельные колеса в зависимости от величины бокового заноса, чтобы стабилизировать курс.



- ◆ Включение и выключение
 - Система ESP включена по умолчанию при движении автомобиля. Нажмите на значок для выключения системы ESP. При этом в комбинации приборов загорится контрольная лампа отключения системы ESP 🚗.
 - Для включения системы ESP снова нажмите на значок. При этом контрольная лампа отключения системы ESP 🚗 в комбинации приборов погаснет.
- ◆ Сигнальная лампа системы ESP
 - в комбинации приборов мигает, когда электронная система поддержания курсовой устойчивости работает 🚗.
 - При неисправности электронной системы поддержания курсовой устойчивости сигнальная лампа системы ESP 🚗 в комбинации приборов горит непрерывно.
- ◆ Электронная система поддержания курсовой устойчивости работает только во время движения автомобиля. В целях безопасности движения электронная система поддержания курсовой устойчивости должна быть включена. В следующих особых случаях можно отключить систему ESP:
 - На колеса установлены цепи противоскольжения.
 - Предстоит движение по глубокому снегу или рыхлому грунту.
 - Застывший в грязи автомобиль выезжает враскачку.



Предостережение

- Система ESP не может полностью гарантировать сохранение управляемости автомобиля в экстремальных ситуациях. Даже если автомобиль оснащен электронной системой поддержания курсовой устойчивости, водитель должен соблюдать правила движения и вести автомобиль осторожно, чтобы избежать аварий.
- Всегда выбирайте скорость движения в соответствии с погодными, дорожными условиями и интенсивностью дорожного движения. Никогда не рискуйте, полагаясь только на системы безопасности и вспомогательные системы водителя.
- Во время работы системы ESP слишком высокая скорость движения, резкие повороты, неудовлетворительное состояние дорожного покрытия и другие факторы, могут привести к аварии.



Внимание

- Неправильное использование или внесение изменений в конструкцию автомобиля (например, внесение изменений в тормозную систему или изменение типоразмера колесных дисков и шин) могут повлиять на работу электронной системы поддержания курсовой устойчивости.

Антиблокировочная система (ABS)

- ◆ Автомобиль теряет управляемость, если при торможении заблокируются передние колеса. Станут невозможными маневры, которые водитель должен предпринять для объезда препятствий и пешеходов во время торможения, а также для проезда поворота. Если блокируются задние колеса, снижается курсовая устойчивость автомобиля и под воздействием незначительных поперечных сил (например, бокового ветра) возможны занос или даже переворот автомобиля. Кроме того, блокировка колес приводит к значительному сокращению срока службы шин из-за истирания в месте контакта с дорогой.
- ◆ Антиблокировочная система (ABS) контролирует степень проскальзывания колес в определенном диапазоне, регулируя давление в цилиндрах тормозных суппортов и предотвращая таким образом блокировку каждого колеса. Это позволяет сохранить управляемость автомобилем при торможении, сократить тормозной путь и обеспечить курсовую устойчивость автомобиля.
- ◆ Преимущества системы ABS
 - В полной мере используется эффективность тормозов, сокращаются время торможения и тормозной путь.
 - Эффективно предотвращается скольжение и занос автомобиля при экстренном торможении, а также обеспечивается курсовая устойчивость.
 - При экстренном торможении сохраняются возможность управления автомобилем с помощью рулевого колеса и хорошая маневренность.
 - Предотвращается повышенное истирание шин в месте контакта с дорогой, ведущее к сокращению срока службы шин.
- ◆ Сигнальная лампа неисправности антиблокировочной системы (ABS)

При неисправности антиблокировочной системы (ABS) в комбинации приборов загорается  сигнальная лампа. В таком случае рекомендуется незамедлительно обратиться к дилеру KAIYI для технического обслуживания.



Предостережение

- Всегда выбирайте скорость движения в соответствии с погодными, дорожными условиями и интенсивностью дорожного движения. Никогда не рискуйте, полагаясь только на системы безопасности и вспомогательные системы водителя.



Внимание

- Неправильное использование или внесение изменений в конструкцию автомобиля (например, внесение изменений в тормозную систему или изменение типоразмера колесных дисков и шин) могут повлиять на работу системы ABS.
- Шины должны быть предписанного размера. Если размер шин отличается от предписанного или установлены шины разного размера, система ABS не будет работать эффективно.
- Неисправность системы ABS не влияет на работу обычной тормозной системы, возможность торможения с помощью обычной тормозной системы сохранится, но характеристики торможения изменятся. Рекомендуется незамедлительно обратиться к дилеру KAIYI для технического обслуживания.

Электронная система распределения тормозных усилий (EBD)

Электронная система распределения тормозных усилий (EBD) является частью антиблокировочной системы (ABS). Система EBD перераспределяет тормозные усилия между передними и задними колесами в зависимости от нагрузки на автомобиль при обычном торможении автомобиля. Система EBD регулирует давление в тормозах задних колес в зависимости от степени проскальзывания, чтобы предотвратить блокировку задних колес, в первую очередь, и занос. Обеспечивается наименьший тормозной путь с сохранением курсовой устойчивости при торможении, особенно при движении по скользкой дороге, а также управляемость автомобиля при торможении.

Антипробуксовочная система (TCS)

Антипробуксовочная система (TCS) представляет собой дополнение к электронной системе поддержания курсовой устойчивости (ESP). Когда автомобиль начинает движение или быстро разгоняется, колеса могут проскальзывать, особенно на скользких дорогах, например, покрытых снегом и льдом. Это может привести к потере управляемости и создать опасную ситуацию. Антипробуксовочная система (TCS) использует установленные на колесах датчики для определения начала буксования и вмешивается в управление тяговым усилием или притормаживает колеса для обеспечения стабильности движения и комфорта.

Тормозной ассистент (EBA)

Тормозной ассистент (EBA) с электронным управлением помогает водителю затормозить автомобиль в экстренной ситуации, определяя необходимость создания максимального тормозного усилия на основе анализа скорости и силы, с которыми водитель нажимает педаль тормоза. Тормозной ассистент при экстренном торможении увеличивает давление в тормозной системе за счет активного усиления с помощью системы ESP в случае резкого, но недостаточно сильного нажатия педали тормоза. Пока водитель держит педаль нажатой, тормозной ассистент автоматически увеличивает тормозное усилие до достижения порога срабатывания антиблокировочной системы (ABS). Если водитель отпускает педаль тормоза, тормозной ассистент снижает тормозное усилие до заданного.

Ассистент трогания на подъеме (HHC)

Ассистент трогания на подъеме (HHC) предотвращает скатывание автомобиля при трогании на подъеме. Когда автомобиль неподвижен, ассистент определяет с помощью датчика продольного ускорения, находится ли автомобиль на подъеме. Когда автомобиль трогается с места на подъеме (вперед на подъеме или задним ходом на подъеме), ассистент автоматически включается. При отпускании водителем педали тормоза созданное перед этим давление в тормозной системе поддерживается ассистентом в течение нескольких секунд, чтобы автомобиль оставался неподвижным. Ассистент постепенно снижает давление в тормозной системе по мере увеличения крутящего момента, тем самым предотвращая опасности, связанные с откатом автомобиля при трогании на подъеме.





Ассистент движения на спуске (HDC)

Ассистент движения на спуске (HDC) позволяет автомобилю безопасно спускаться по крутым уклонам поддерживая низкую скорость движения. Система ESP автоматически контролирует скорость автомобиля путем активного притормаживания, водителю не требуется нажимать педаль тормоза.



◆ Включение и выключение

Когда включено зажигание (положение «ON»), нажмите клавишу выключателя HDC, чтобы активировать Ассистент движения на спуске. Загорится контрольная лампа ассистента движения на спуске  в комбинации приборов.

Чтобы выключить ассистент движения на спуске, снова нажмите клавишу выключателя HDC. Контрольная лампа ассистента движения на спуске  погаснет.

Предостережение

- Ассистент движения на спуске (HDC) следует включить перед началом спуска, чтобы водитель мог полностью сконцентрироваться на управлении рулевым колесом.
- Водитель всегда должен регулировать скорость движения автомобиля в соответствии с дорогой и дорожными условиями.
- Ассистент движения на спуске (HDC) активно использует тормозные механизмы с помощью системы ESP, при этом слышен звук работы гидропривода тормозов, это нормальное явление. Если система ESP выходит из строя, ассистент движения на спуске (HDC) нельзя включить. Рекомендуется незамедлительно обратиться к дилеру КАИУ для технического обслуживания.

Круиз-контроль (CCS)*

Для снижения усталости водителя в поездках на дальние расстояния система круиз-контроля может обеспечить постоянную скорость движения автомобиля в диапазоне 40–148 км/ч, если мощности двигателя достаточно.

Предостережение

- Не используйте круиз-контроль при движении по участкам с интенсивным движением, на горных, извилистых или скользких дорогах, остерегайтесь аварий.
- Заданная скорость должна соответствовать дорожным условиям в данный момент времени, а круиз-контроль является лишь вспомогательной системой водителя, которую следует использовать с осторожностью.
- После выхода из режима движения с заданной скоростью необходимо своевременно выключить круиз-контроль.





Клавиши круиз-контроля*



- 1 Клавиша прерывания работы круиз-контроля: временное прекращение работы круиз-контроля
- 2 Клавиша ОК: подтверждение выбора меню бортового компьютера, промежуточное подтверждение курса и возврат
- 3 Клавиша RES+: возобновление работы круиз-контроля/ускорение
- 4 Клавиша выключателя круиз-контроля: включение/выключение круиз-контроля
- 5 Клавиша SET-: настройка круиз-контроля/замедление
- 6 Клавиша активации функции ограничения скорости

Включение круиз-контроля

1. Во время движения автомобиля кратко нажмите клавишу выключателя круиз-контроля  при этом начнет мигать контрольная лампа круиз-контроля  в комбинации приборов, указывая на подготовку к движению с круиз-контролем.
2. Увеличьте скорость автомобиля до скорости, которую должен поддерживать круиз-контроль (40–148 км/ч).
3. Кратко нажмите клавишу SET-, чтобы принять текущую скорость в качестве заданной для круиз-контроля, при этом контрольная лампа круиз-контроля  в комбинации приборов загорится постоянно.
4. Автомобиль переходит в режим движения с круиз-контролем, отпустите педаль акселератора.

Уведомление

- Нажмите и удерживайте кнопку круиз-контроля  на рулевом колесе, чтобы активировать режим защиты. При нажатии кнопки круиз-контроля в режиме защиты включения не произойдет. Автомобиль выйдет из режима защиты после повторного включения зажигания.

Увеличение заданной скорости в режиме движения с круиз-контролем

Если нужно увеличить заданную скорость во время использования круиз-контроля, можно сделать следующее:

- ◆ Кратко нажимайте клавишу RES+, чтобы увеличивать заданную скорость на 2 км/ч при каждом нажатии.
- ◆ Нажмите и удерживайте клавишу RES+, заданная скорость будет увеличиваться, пока клавиша не будет отпущена.

Уведомление

- Если необходимо совершить обгон, резко нажмите на педаль акселератора, при этом автомобиль временно выйдет из режима движения с круиз-контролем, мощность будет изменяться в зависимости от нажатия педали акселератора, круиз-контроль возобновит работу после отпускания педали акселератора.

Уменьшение заданной скорости в режиме движения с круиз-контролем

Если нужно уменьшить заданную скорость во время использования круиз-контроля, можно сделать следующее:

- ◆ Кратко нажимайте клавишу SET-, чтобы уменьшать заданную скорость на 2 км/ч при каждом нажатии.





- ◆ Нажмите и удерживайте клавишу SET-, заданная скорость будет уменьшаться, пока клавиша не будет отпущена.

i Уведомление

- Нажмите и удерживайте клавишу SET-, это аналогично движению накатом при отпущенной педали акселератора, и нажмите педаль тормоза, если нужно быстро замедлить автомобиль.



Временный выход из режима движения с круиз-контролем

Когда автомобиль находится в режиме движения с круиз-контролем, следующие действия могут прервать работу круиз-контроля и перевести автомобиль в режим подготовки к движению с круиз-контролем, при этом контрольная лампа круиз-контроля в комбинации приборов будет мигать 



- ◆ Нажмите на педаль тормоза.
- ◆ Нажмите педаль сцепления (модели с механической коробкой передач)
- ◆ Кратко нажмите клавишу прерывания работы круиз-контроля  на рулевом колесе.

Возобновление движения с круиз-контролем

Когда работа круиз-контроля прервана, но круиз-контроль не выключен, в комбинации приборов мигает контрольная лампа круиз-контроля , работа круиз-контроля может быть возобновлена с помощью следующих действий:

- ◆ Если скорость автомобиля находится в диапазоне 40–148 км/ч, кратко нажмите клавишу RES+, скорость будет восстановлена до заданной при последнем включении круиз-контроля, а контрольная лампа круиз-контроля  в комбинации приборов будет гореть постоянно.
- ◆ Если скорость автомобиля ниже 40 км/ч, кратким нажатием клавиши RES+ нельзя восстановить скорость до заданной при последнем включении круиз-контроля, для этого можно нажать педаль акселератора, а когда скорость станет выше 40 км/ч, отпустите педаль акселератора и кратко нажмите клавишу RES+, скорость будет восстановлена до заданной при последнем включении круиз-контроля, а контрольная лампа круиз-контроля  в комбинации приборов будет гореть постоянно.

Выключение круиз-контроля

Когда автомобиль находится в режиме движения с круиз-контролем, кратко нажмите клавишу выключателя круиз-контроля  на рулевом колесе, чтобы выключить круиз-контроль, при этом контрольная лампа круиз-контроля  в комбинации приборов погаснет.

i Уведомление



- Когда скорость автомобиля выходит за пределы диапазона скорости, поддерживаемой круиз-контролем, клавишу круиз-контроля нельзя использовать для перехода в режим движения с круиз-контролем.
- Когда контрольная лампа круиз-контроля  в комбинации приборов не горит, это означает, что круиз-контроль выключен, настройка круиз-контроля при этом невозможна.
- Если в автомобиле имеется неисправность, влияющая на безопасность работы круиз-контроля (например, температура охлаждающей жидкости двигателя слишком высокая, неисправно электрическое управление акселератором, неисправна коробка передач и т. д.), невозможно перейти в режим движения с круиз-контролем. Рекомендуется обратиться к дилеру KAIYI для технического обслуживания.



Адаптивный круиз-контроль

Адаптивный круиз-контроль помогает водителю поддерживать скорость автомобиля в пределах установленного ограничения скорости.

◆ Включение адаптивного круиз-контроля

- Когда скорость автомобиля превысит 30 км/ч, кратко нажмите клавишу выключателя круиз-контроля на рулевом колесе , чтобы перейти в режим подготовки к движению с круиз-контролем. Кратко нажмите клавишу SET-, чтобы установить текущую скорость в качестве предельной скорости, автомобиль перейдет в режим адаптивного круиз-контроля, при этом загорится контрольная лампа адаптивного круиз-контроля в комбинации приборов .
- Когда скорость ниже 30 км / ч, адаптивный круиз-контроль не может быть включен.

◆ Выход из режима движения с адаптивным круиз-контролем

Во время работы адаптивного круиз-контроля кратко нажмите клавишу прерывания работы адаптивного круиз-контроля  для временного выхода из режима движения с адаптивным круиз-контролем.

◆ Выключение адаптивного круиз-контроля

Во время работы адаптивного круиз-контроля кратко нажмите клавишу выключателя адаптивного круиз-контроля  на рулевом колесе, чтобы выключить адаптивный круиз-контроль.

Уведомление

- Если во время работы адаптивного круиз-контроля необходимо совершить обгон или какие-либо другие маневры, адаптивный круиз-контроль можно выключить, резко нажав педаль акселератора до отказа.

Задний радар

◆ Задний радар может помочь водителю при парковке и маневрировании на стоянке.

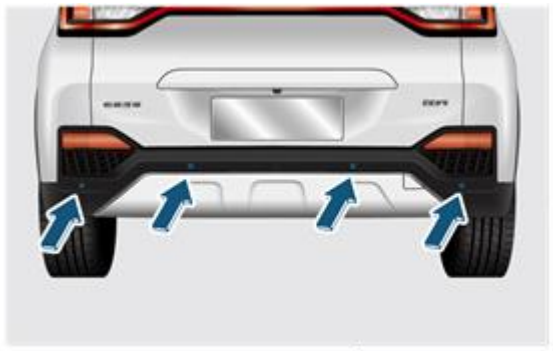

- ◆ Радар посылает ультразвуковые волны, которые отражаются от препятствий. По отраженному сигналу система измеряет расстояния от задней части автомобиля до препятствий.

**Внимание**

- Следите, чтобы сенсорная поверхность датчиков радара всегда была чистой и не заслонялась от ультразвуковых волн какими-либо препятствиями. Если сенсорная поверхность датчиков радара перекрывается дождем, снегом, льдом, грязью и т.д., в работе радара возможны отказ. В таких случаях работоспособность радара можно восстановить, очистив сенсорную поверхность датчиков радара от загрязнений.
- Если для очистки датчиков радара используются аппараты, подающие воздух или воду под высоким давлением, их следует применять кратковременно и осторожно. Сопло аппарата высокого давления следует держать на расстоянии не менее 10 см от сенсорной поверхности датчика радара.
- Для очистки сенсорной поверхности датчиков радара используйте мягкую влажную ткань, чтобы не поцарапать поверхность.
- Если сенсорная поверхность датчиков радара покрыта каплями воды, чувствительность радара снижается. Сотрите капли воды, чтобы восстановить чувствительность.
- Радар является прецизионным прибором, в случае поломки не разбирайте и не ремонтируйте его без разрешения. Рекомендуется незамедлительно обращаться к дилеру КАИУ для проведения технического обслуживания.

- ◆ Включение и выключение заднего радара
- Когда зажигание автомобиля включено (положение «ON»), переведите рычаг селектора в положение «R», задний радар начнет работать.
- Переведите рычаг селектора из положения «R» в другое положение, задний радар перестанет работать.
- ◆ Индикация заднего радара и звуковое предупреждение.

Область	Расстояние, см		Звуковые сигналы	Цвет индикации
	Средняя зона позади автомобиля	Боковые зоны позади автомобиля		
Опасная зона	Меньше или равно 35	Меньше или равно 35	Непрерывный звук	Красный
Зона предупреждения	35~60	35~60	Прерывистый звуковой сигнал с частотой 4 Гц	Красный
Зона медленного движения	60~90	/	Прерывистый звуковой сигнал с частотой 4 Гц	Жёлтый
Зона раннего предупреждения	90~150	/	Прерывистый звуковой сигнал с частотой 4 Гц	Зеленый
Зона безопасности	Больше 150	Больше 60	Без звукового сигнала	Серый

- ◆ Частота звукового сигнала меняется в зависимости от расстояния между препятствием и задним бампером, и, соответственно, меняется цвет индикации, отображаемой на дисплее комбинации приборов. Если автомобиль приближается к препятствию, система подает звуковой сигнал. Чем ближе автомобиль находится к препятствию, тем выше будет частота звукового сигнала, а когда он окажется совсем близко к препятствию, система подаст непрерывный звуковой сигнал.



Предостережение

- Радар не заменяет собой зрительное восприятие обстановки водителем. Водителю следует внимательно следить за окружающей обстановкой и управлять автомобилем так, чтобы он безопасно двигался задним ходом.
- У датчиков радара есть "слепые" зоны, в которых они не могут обнаруживать препятствия, поэтому при движении задним ходом водители должны быть очень внимательны, чтобы не поцарапать автомобиль и избежать столкновений с объектами.
- С увеличением скорости движения задним ходом точность обнаружения препятствий радаром снижается, поэтому рекомендуется при движения задним ходом не превышать скорости 10 км/ч. Если задний радар подает непрерывный предупреждающий сигнал, это означает, что автомобиль находится очень близко к препятствию и должен немедленно прекратить движение задним ходом, чтобы предотвратить аварию.
- Поверхности некоторых объектов не отражают сигналы датчика радара, поэтому радар не может обнаружить такие объекты или людей в такой одежде.



Внимание

- При движении задним ходом в узких местах или на подъеме в гору радар может обнаруживать ограждения, деревья или поверхность склона, что является нормальным явлением.
- Громкий шум вблизи автомобиля создает помехи работе радара и может стать причиной того, что какие-то объекты останутся незамеченными.



Система заднего обзора*

Система заднего обзора собирает картину пространства позади автомобиля из изображений с камер заднего вида и отображает изображение задней зоны и вспомогательные линии на экране дисплея, чтобы помочь водителю понять условия движения задним ходом и повысить безопасность движения задним ходом.

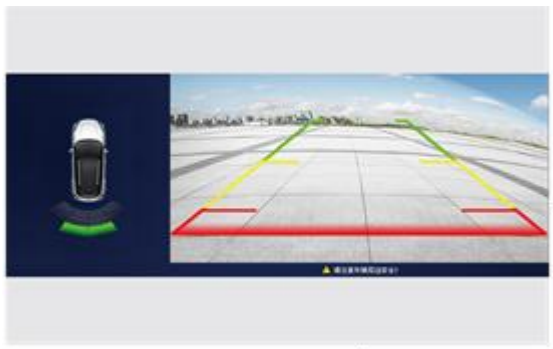

- ◆ Включение и выключение системы заднего обзора
- Когда зажигание включено (положение «ON») и рычаг селектора переведен в положение «R», камера заднего вида начинает работать автоматически, а на экране дисплея отображается изображение пространства позади автомобиля и вспомогательные линии, положение которых меняется в зависимости от поворота рулевого колеса, т. к. они показывают возможные траекторию движения колес заднего хода.

- При выключении передачи «R» система заднего обзора автоматически отключается и изображение пространства позади автомобиля исчезает с экрана дисплея.



Предостережение

- Система заднего обзора не заменяет собой зрительное восприятие обстановки водителем. Водителю следует внимательно следить за окружающей обстановкой и управлять автомобилем так, чтобы он безопасно двигался задним ходом.
- У системы заднего обзора есть "слепые" зоны, поэтому при движении задним ходом вы должны обращать особое внимание на невысокие объекты – маленьких детей и мелких домашних животных, которые находятся рядом с автомобилем. Расположенные на высоте объекты, такие как выступы стен, также могут быть не распознаны системой заднего вида.
- Поскольку в камерах заднего вида используется широкоугольный объектив, расстояние до объектов, видимых на изображении пространства позади автомобиля, отличается от реального.
- Если на автомобиль были установлены колеса с шинами другой размерности и отображаемый на экране предполагаемый маршрут движения задним ходом отличается от фактического, используйте картинку с камеры заднего вида или просто посмотрите сами, чтобы определить расстояние до ближайших к автомобилю объектов.



Внимание

- Камера заднего вида является прецизионным прибором, по ней нельзя стучать, это может привести к выходу камеры из строя, возгоранию или утечке электропитания.
- При промывке корпуса струей воды под высоким давлением, следите, чтобы вода не разбрызгивалась вокруг фотокамеры, т.к. капли воды могут попасть внутрь фотокамеры, конденсироваться на объективе, что может привести к неисправности фотокамеры, возгоранию или утечке электропитания.
- Старайтесь не поцарапать поверхность объектива при очистке от грязи или снега.



Система кругового обзора*

Система кругового обзора объединяет изображения пространства вокруг автомобиля от четырех камер и отображает панораму и вспомогательные линии на центральном дисплее управления, чтобы помочь водителю следить за дорожной обстановкой и повысить безопасность вождения.

Места установки камер системы кругового обзора



- ① Левая/правая камера ② Передняя камера ③ Задняя камера

Включение и выключение системы кругового обзора

При включенном зажигании (положение «ON») система кругового обзора может быть активирована и деактивирована одним из следующих способов.

- ◆ При включении передачи заднего хода (положение «R») сразу включается система кругового обзора (вид назад и круговой обзор), при выключении передачи заднего хода «R» система кругового обзора сразу же выключается.
- ◆ Если скорость автомобиля ниже 15 км/ч, при включении левого/правого указателя поворота автоматически включается трехмерный вид слева/трехмерный вид справа, при выключении указателя поворота система кругового обзора выключается.



- ◆ Если скорость автомобиля ниже 15 км/ч, кратко нажмите клавишу системы кругового обзора на дополнительной приборной панели, чтобы включить систему кругового обзора. Чтобы выключить систему, нажмите эту клавишу еще раз.

- ◆ Если скорость автомобиля ниже 15 км/ч, при нажатии кнопки системы кругового обзора на главной странице центрального дисплея включается система кругового обзора. Чтобы выключить систему кругового обзора, нажмите кнопку «Выход» («Exit») в меню системы кругового обзора.

- ◆ Если скорость автомобиля превышает 15 км/ч, система кругового обзора автоматически выключается.
Управление изображением на экране системы кругового обзора



Нажимая на переднюю, заднюю, левую и правую кнопки на иконке автомобиля с левой стороны экрана можно переключать панорамный вид на виды с передней, задней, левой и правой камер соответственно.

Предостережение

- Система кругового обзора является удобным помощником при вождении, однако объектив камеры может приближать или искажать объекты в поле зрения, изображение объекта на экране может отличаться от реального, а также могут возникать небольшие слепые зоны и задержки изображения. Поэтому система кругового обзора не может заменить наблюдение водителя за окружающей обстановкой. Водитель должен внимательно следить за окружающей обстановкой и осторожно управлять автомобилем, независимо от того, активирована ли система кругового обзора, деактивирована или используется.
- Система кругового обзора калибруется специалистами перед выходом автомобиля с завода. Любая несанкционированная разборка, изменение места и угла установки камеры может повлиять на работу системы и качество панорамного изображения.



Внимание

- Камера заднего вида является прецизионным прибором, по ней нельзя стучать, это может привести к выходу камеры из строя, возгоранию или утечке электропитания.
- При промывке корпуса струей воды под высоким давлением, следите, чтобы вода не разбрызгивалась вокруг фотокамеры, т.к. капли воды могут попасть внутрь фотокамеры, конденсироваться на объективе, что может привести к неисправности фотокамеры, возгоранию или утечке электропитания.
- Следите, чтобы сенсорная поверхность датчиков радара всегда была чистой и не заслонялась от ультразвуковых волн какими-либо препятствиями. Старайтесь не поцарапать поверхность объектива при очистке от грязи или снега.
- При включении системы кругового обзора убедитесь, что наружные зеркала заднего вида разложены, а крышка багажного отсека полностью закрыта.
- Расстояния до объектов, отображаемые на экране кругового обзора, могут отличаться от фактических и являются исключительно ориентировочными.



Экономичное вождение

Экономичное вождение не только экономит топливо, но и помогает продлить срок службы автомобиля.

Избегайте полностью открывать дроссельную заслонку

Старайтесь не ездить с максимальной скоростью. На высокой скорости расход топлива, вредные выбросы и шум при движении соответственно увеличиваются.

Сокращайте время работы двигателя на холостом ходу

- ◆ В пробках, в ожидании перед железнодорожным переездом и на перекрестках при красном сигнале светофора двигатель можно выключать для экономии топлива.
- ◆ Прогрев двигателя на холостом ходу до рабочей температуры занимает много времени. Во время такого прогрева износ деталей двигателя и выбросы вредных веществ особенно велики. Поэтому после запуска следует сразу начинать движение, не допуская работы двигателя с высокой частотой вращения.

Старайтесь избегать частых разгонов и замедлений

Ускорение должно быть медленным и плавным, а частые ускорения и замедления увеличивают расход топлива.

Старайтесь избегать ненужного резкого торможения

Не тормозите резко, поддерживайте, по возможности, ровную скорость. Соблюдайте безопасную дистанцию до других транспортных средств, чтобы не приходилось резко тормозить. При этом уменьшается износ деталей, неизбежный при резком торможении.

Регулярное техническое обслуживание

Надлежащее техническое обслуживание автомобиля не только способствует безопасности движения и сохранению остаточной стоимости автомобиля, но и помогает экономить топливо.

Старайтесь избегать частых поездок на короткие расстояния

- ◆ И двигатель, и система нейтрализации отработавших газов должны быть прогреты до оптимальной рабочей температуры, чтобы работать с высокой топливной экономичностью и уменьшать уровень вредных выбросов.
- ◆ При движении на недостаточно прогретом автомобиле расходуется больше топлива, поэтому коротких поездок желательно избегать.

Обратите внимание на давление в шинах

Поддерживайте давление в шинах в соответствии с указанным в техдокументации. Пониженное давление ускоряет износ шин и увеличивает расход топлива.

Следите, чтобы углы установки колес были правильными

Неправильные углы установки колес ускоряют износ шин, а также увеличивают нагрузку на двигатель и повышают расход топлива.

Не перевозите в автомобиле лишний груз

Не загружайте в автомобиль ненужные предметы, иначе это увеличит нагрузку на двигатель и повысит расход топлива.



Экономия электроэнергии

Двигатель приводит в движение генератор, вырабатывающий электрический ток. Следовательно, при увеличении потребности в электроэнергии увеличивается и расход топлива, поэтому целесообразно отключить ненужных потребителей электроэнергии.

Поддерживайте оптимальное рабочее состояние автомобиля

Загрязнение воздушного фильтра, свечей зажигания и моторного масла, неправильно отрегулированные зазор клапанов и педаль тормоза, кроме прочего, влияют на рабочие характеристики двигателя и расход топлива. Чтобы обеспечить долгий срок службы деталей автомобиля и снижение расхода топлива, необходимо регулярно проводить техническое обслуживание автомобиля. Если автомобиль часто эксплуатируется в суровых условиях окружающей среды, межсервисные интервалы следует сократить.

Движение по автомагистралям

При движении по автомагистрали необходимо обратить внимание на следующее:

- ◆ При въезде на автомагистраль с примыкающей дороги увеличьте скорость на полосе разгона. Перестроение должно происходить таким образом, чтобы не создавать помех движущимся по автомагистрали автомобилям.
- ◆ Строго соблюдайте направление движения по полосам. Старайтесь вести автомобиль по возможности ближе к правому краю проезжей части и только при обгоне выезжайте на полосу движения слева.
- ◆ При выезде с автомагистрали обращайтесь внимание на предупреждающие знаки и указатели, перестройтесь на полосу замедления перед выездом, чтобы снизить скорость, и выезжайте на общую автомагистраль через примыкание.
- ◆ Строго соблюдайте ограничения максимальной скорости. Превышение скорости может стать причиной дорожно-транспортного происшествия, а слишком низкая скорость мешает нормальному движению других транспортных средств. В дождливые дни, снегопад и на обледеневшей дороге снижайте скорость движения с учетом условий.
- ◆ Соблюдайте дистанцию между транспортными средствами. В обычных условиях, на сухом дорожном покрытии, при достаточной эффективности торможения расстояние между автомобилями должно быть не меньше, чем значение скорости автомобиля. Если скорость составляет 80 км/ч, расстояние между транспортными средствами должно быть не менее 80 м. Обращайте внимание на дорожные знаки ограничения минимальной дистанции. При дожде, тумане, гололедице и снеге, а также на мокрой дороге расстояние между транспортными средствами должно быть увеличено более чем в два раза.
- ◆ При перестроении или обгоне избегайте слишком резких поворотов рулевого колеса, чтобы не допустить заноса автомобиля на высокой скорости. Когда необходимо затормозить, старайтесь не нажимать на педаль тормоза слишком резко.

Вождение в условиях тумана

- ◆ При движении в тумане включите противотуманное освещение, снизьте скорость, используйте звуковой сигнал для предупреждения пешеходов и водителей других транспортных средств.
- ◆ Когда вы слышите звуковой сигнал другого транспортного средства, также немедленно подайте звуковой сигнал в ответ, чтобы обозначить местоположение своего автомобиля.
- ◆ Обратите внимание на ограничение максимальной скорости при тумане, не превышайте скорость 100 км/ч. При движении по автомагистрали рекомендуется:
 - Если видимость менее 200 м, не превышайте скорость 60 км/ч и поддерживайте расстояние более 100 м до автомобиля, движущегося впереди по той же полосе.
 - Если видимость менее 100 м, не превышайте скорость 40 км/ч и поддерживайте расстояние более 50 м до автомобиля, движущегося впереди по той же полосе.



- Если видимость менее 50 м, поддерживайте скорость ниже 20 км/ч и покиньте автомагистраль на ближайшем выезде.
- ◆ При движении в туманную погоду старайтесь ехать по средней полосе дороги, не ездите по краю, чтобы избежать столкновения с остановившимися автомобилями, ожидающими улучшения видимости.
- ◆ Перед поездкой в туман следует тщательно проверить световые приборы автомобиля, включить противотуманные фары и задний противотуманный фонарь, габаритные огни и ближний свет фар при движении. Используйте фары для улучшения видимости автомобилей, пешеходов и состояния дороги впереди, а также чтобы другие участники движения видели вас. В то же время не используйте дальний свет фар при движении в тумане.
- ◆ При движении в тумане не нажимайте и не отпускайте резко педаль акселератора, старайтесь не тормозить резко и не поворачивать резко рулевое колесо. Если необходимо снизить скорость, сначала плавно отпустите педаль акселератора, а затем несколько раз слегка нажмите педаль тормоза, чтобы предотвратить наезд сзади.

Опасность

- Перед поездкой необходимо проверить световые приборы автомобиля: блок-фары и противотуманное освещение, чтобы предотвратить дорожно-транспортные происшествия, которые могут привести к травмам или даже угрозе жизни.
- В туманную погоду сведите к минимуму поездки на автомобиле. При низкой видимости на дороге из-за тумана возрастает риск дорожно-транспортных происшествий, которые могут привести к травмам или даже угрозе жизни.

Вождение в дождливую погоду

- ◆ Во время дождя из-за ухудшения видимости, запотевших стекол и скользкой дороги следует снизить скорость и двигаться с осторожностью.
- ◆ Во время дождя следует своевременно очищать наружные зеркала заднего вида от скапливающихся капель дождя, мешающих обзору.
- ◆ В пасмурные дни, при ливне и тумане, а также в дождливую погоду с плохой видимостью следует своевременно включать противотуманное освещение и ближний свет.
- ◆ В сильный дождь или грозу не рекомендуется продолжать движение на автомобиле. Припаркуйте автомобиль в месте, где не скапливается вода, чтобы избежать затопления, включите аварийную световую сигнализацию для предупреждения водителей других автомобилей, двигающихся сзади.
- ◆ При движении в дождливую погоду не нажимайте и не отпускайте резко педаль акселератора, старайтесь не тормозить резко и не поворачивать резко рулевое колесо. Если необходимо снизить скорость, сначала плавно отпустите педаль акселератора, а затем несколько раз слегка нажмите педаль тормоза, чтобы предотвратить наезд сзади.
- ◆ После поездки в дождь следует своевременно вымыть автомобиль, чтобы предотвратить разрушение лакокрасочного покрытия кузова кислотой, содержащейся в дождевой воде.

Опасность

- При движении в дождливую погоду необходимо особенно тщательно контролировать скорость автомобиля. Низкая видимость и скользкие дороги во время дождя увеличивают риск дорожно-транспортных происшествий, которые могут привести к травмам или даже угрозе жизни.



Предостережение

- Резкое торможение, резкий разгон или резкий поворот рулевого колеса на скользкой дороге могут привести к заносу автомобиля и потере управляемости, поэтому ведите автомобиль осторожно.
- Старайтесь избегать езды по залитым водой местам, иначе в двигатель может попасть вода, что приведет к повреждению двигателя и другим серьезным неисправностям.
- После проезда по затопленному участку дороги плавно нажмите педаль тормоза, чтобы проверить, действие тормозов. При мокрых тормозных колодках эффективность торможения значительно снижается, могут сработать только тормоза с одной стороны, в которых тормозные колодки сухие. В результате при совершении маневров автомобиль может попасть в аварию.

Внимание

- Перед въездом на затопленный участок дороги необходимо выяснить глубину воды. Уровень воды не должен превышать нижнего края кузова автомобиля.
- Если автомобиль заглохнет при проезде по воде, строго запрещается снова запускать двигатель, в противном случае двигатель может быть серьезно поврежден.

Вождение в жаркую погоду

- ◆ Не оставляйте автомобиль под солнцем в течение длительного времени в жаркую погоду, а также не кладите легковоспламеняющиеся предметы (например: зажигалки, листы бумаги, игрушки из ткани) на переднюю панель и в вещевой ящик в ней.
- ◆ Жаркая погода летом не способствует надлежащей работе автомобиля и хорошему самочувствию водителя. Для обеспечения безопасности движения обращайте внимание на следующее:
 - Избегайте перегрева двигателя. В летний период необходимо больше внимания уделять проверке и обслуживанию системы охлаждения двигателя. Своевременно очищайте пластины радиатора.
 - Поддерживайте предписанное давление в шинах. Давление в шинах повышается с увеличением наружной температуры, что может привести к разрыву шины. Когда в комбинации приборов загорается сигнальная лампа системы контроля давления в шинах  и отображается сообщение о слишком высокой температуре шины во время движения, немедленно остановитесь и дождитесь охлаждения шины перед тем как продолжить движение.
 - Остерегайтесь теплового удара. Летнее солнце и высокая температура могут привести к тепловому удару. Обеспечьте достаточную вентиляцию салона и чаще отдыхайте во время поездки.



Вождение в холодную погоду

При управлении автомобилем в холодную погоду соблюдайте меры предосторожности, рекомендованные при вождении в холодное время года, чтобы обеспечить безопасность окружающих и себя.



Опасность

Зимой движение представляет большую опасность, чем в другое время года. Во время вождения необходимо быть особенно осторожным и снизить скорость, чтобы избежать дорожно-транспортных происшествий, которые могут привести к травмам или даже угрозе жизни.

Меры предосторожности при вождении в холодное время года

- ◆ Перед началом движения в холодное время года следует тщательно проверить оборудование автомобиля, от которого зависит безопасность: рулевое управление, тормоза, освещение, приборы, звуковой сигнал, стеклоочистители и т. д.
- ◆ Зимой после снегопада дорога становится скользкой. Совершать маневры и изменять скорость следует очень плавно. Избегайте резких разгонов, торможений и поворотов рулевого колеса. Разгоняйтесь плавно, поддерживайте скорость от низкой до средней.
- ◆ Будьте осторожны при трогании с места, плавно увеличивайте скорость, чтобы не допускать пробуксовки колес и заноса.

Меры предосторожности при парковке в холодное время года

- ◆ Паркуйте автомобиль в местах, где нет глубокого снега и воды, чтобы предотвратить замерзание и повреждение колес.
- ◆ Поместите доски под колеса, чтобы предотвратить вмерзание колес в лед.
- ◆ Не ставьте автомобиль под деревьями, чтобы падающий лед не повредил автомобиль.
- ◆ Поднимите поводки стеклоочистителей, чтобы предотвратить примерзание щеток к стеклу и повреждение щеток и привода при включении стеклоочистителя.
- ◆ Удаляйте снег с комбинированных фонарей, чтобы на стеклах не образовывался лед, который может вызвать появление трещин при низкой температуре.
- ◆ Старайтесь выбирать ровные горизонтальные площадки для парковки автомобиля.
- ◆ Откройте двери автомобиля на несколько минут для охлаждения салона перед тем, как оставить автомобиль на длительную стоянку, и только потом запирайте. Уравнивание температуры внутри и снаружи автомобиля поможет предотвратить обмерзание стекол.

Зимнее техническое обслуживание автомобиля

Проверьте тип охлаждающей жидкости двигателя. Не используйте антифриз на основе спирта.

Проверка состояние аккумуляторной батареи

В холодную погоду емкость любой аккумуляторной батареи снижается, поэтому следует регулярно проверять состояние аккумуляторной батареи и поддерживать ее в полностью заряженном состоянии для облегчения запуска двигателя.

Убедитесь, что вязкость моторного масла подходит для зимней эксплуатации

Затрудненный запуск двигателя в холодное время года может быть связан с неподходящими характеристиками моторного масла. Если оно не подходит для зимней эксплуатации, его необходимо своевременно заменить.



Используйте жидкость стеклоомывателя с низкой температурой замерзания

Рекомендуется приобретать жидкость стеклоомывателя с низкой температурой замерзания у дилеров KAIYI.

Подготовьте необходимые принадлежности

На случай чрезвычайной ситуации приготовьте ряд принадлежностей. Рекомендуется иметь наготове: цепи противоскольжения, мешки с песком, мигающие сигнальные фонари, кабели для запуска от внешнего источника питания и т. д.

Использование цепей противоскольжения

- ◆ При движении в сложных условиях зимой, например, по заснеженным или обледеневшим дорогам, можно установить на колеса цепи противоскольжения.
- ◆ В разных странах и регионах действуют разные правила использования цепей противоскольжения, поэтому перед монтажом цепей противоскольжения следует ознакомиться с местными правилами. Не устанавливайте цепи противоскольжения, не зная, установлены ли местными правилами ограничения для использования цепей противоскольжения.
- ◆ Цепи противоскольжения следует устанавливать парами на передние колеса, а не на задние.
- ◆ Не устанавливайте цепи противоскольжения на докатное колесо. Если спереди установлено докатное колесо и требуется установка цепей противоскольжения, обязательно поменяйте местами докатное колесо с задним колесом.
- ◆ Не используйте цепи противоскольжения на сухой дороге. Снимите цепи противоскольжения после выезда на дорогу без снега.
- ◆ Установите цепи противоскольжения на колеса, чтобы убедиться в возможности уверенного управления автомобилем в любую погоду. Следует иметь в виду, что после установки цепей противоскольжения мощности автомобиля может быть недостаточно. Даже если дорожные условия приемлемые, ведите автомобиль осторожно. Во время движения не превышайте установленную для цепей противоскольжения колес предельную скорость и в любом случае – 50 км/ч.
- ◆ Устанавливайте цепи противоскольжения как можно плотнее на передние колеса, а проехав 0,5–1,0 км, снова затяните цепи противоскольжения.
- ◆ Неправильное использование цепей противоскольжения может отрицательно повлиять на эксплуатационные характеристики и безопасность автомобиля. Езда с полной загрузкой, превышение скорости, резкие ускорение, торможение, поворот и другие маневры могут быть очень опасны.
- ◆ Цепи противоскольжения обеспечивают эффективное замедление автомобиля. На заснеженной или обледеневшей дороге экстренное торможение может вызвать занос задней части автомобиля. Необходимо поддерживать соответствующую безопасную дистанцию до движущегося впереди транспортного средства. Плавно нажимайте на педаль тормоза и учитывайте, что установленные цепи противоскольжения улучшают сцепление колес с дорогой, но не могут предотвратить боковое скольжение.



Аварийная световая сигнализация



- ◆ Аварийная световая сигнализация включается в любом положении выключателя зажигания клавишей аварийной световой сигнализации. Все указатели поворота и сигнальные лампы указателей поворота в комбинации приборов будут мигать одновременно.
 - ◆ Для выключения аварийной световой сигнализации нажмите еще раз клавишу аварийной световой сигнализации.
-
- ◆ Аварийная сигнализация должна включаться в следующих случаях, чтобы привлечь внимание других участников дорожного движения и снизить риск дорожно-транспортных происшествий:
 - В случае неисправности автомобиля.
 - При приближении автомобиля к хвосту дорожной пробки.
 - На буксируемом автомобиле и автомобиле-тягаче.
 - Для предупреждения водителей приближающихся транспортных средств в условиях недостаточной видимости, когда необходимо временно остановиться.

i Уведомление

- Аварийная световая сигнализация потребляет энергию аккумуляторной батареи, поэтому выключайте аварийную световую сигнализацию, когда в ней нет необходимости.
- При использовании аварийной световой сигнализации строго соблюдайте соответствующие правила.
- В экстренных случаях, когда не работает аварийная световая сигнализация, необходимо использовать другие способы привлечения внимания других людей на дороге, но используемые средства должны быть безопасны и соответствовать правилам дорожного движения.

Знак аварийной остановки

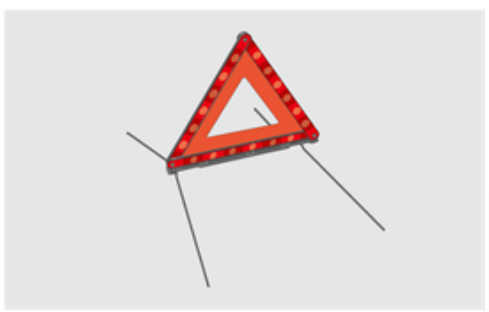

- ◆ Знак аварийной остановки находится в левом вещевом отделении под фальшполом багажного отсека.
- ◆ В случае неисправности автомобиля или дорожно-транспортного происшествия достаньте знак аварийной остановки из инструментального ящика и разложите перед установкой.



i Уведомление

- Используйте знак аварийной установки согласно действующим местным правилам.
- Знак аварийной установки должен устанавливаться на расстоянии 50 м (днем) или 80 м (в темное время суток) позади автомобиля на обычных дорогах и на расстоянии 150 м на автомагистралях. Следует учитывать особые требования в некоторых ситуациях, например, в дождливую погоду или на поворотах, знак аварийной установки должен быть установлен на расстоянии 150 м за автомобилем, чтобы водители могли заметить его заранее.

Аварийный жилет



- ◆ Если на дороге, особенно в темное время суток, необходимо выйти из автомобиля для проверки или устранения неисправности, то перед выходом из автомобиля следует надеть аварийный светоотражающий жилет, чтобы привлечь внимание водителей следующих сзади транспортных средств.
- ◆ При отгрузке с завода аварийный жилет укладывается под фальшпол багажного отсека.

! Предостережение

- При возникновении проблем с транспортным средством, независимо от условий освещения, обязательно надевайте аварийный жилет, чтобы привлечь внимание прохожих или других водителей транспортных средств.

Бортовой инструмент

Набор бортового инструмента находится под фальшполом багажного отсека.

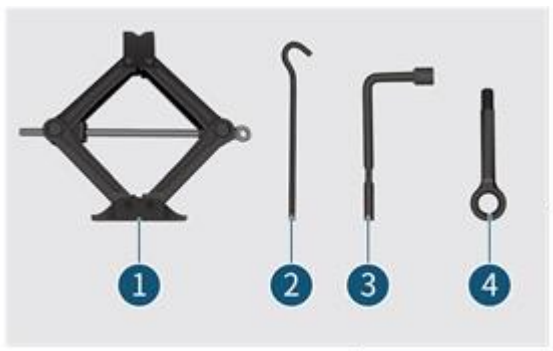

- 1 Домкрат
- 2 Рукоятка домкрата
- 3 Баллонный ключ
- 4 Буксирная проушина



i Уведомление

- Для действий в экстренной ситуации необходимо знать местонахождение и назначение каждого инструмента, например, буксирной проушины.
- После использования следует сразу очистить и убрать инструмент на прежнее место, надежно зафиксировав на месте.

Спущенная шина



Если во время движения автомобиля произошло резкое падение давления в шине, удерживая рулевое колесо обеими руками старайтесь не допустить самопроизвольного отклонения от курса. Осторожно нажимайте на педаль тормоза для постепенного замедления автомобиля, сохраняя прежнее направление движения. Остановите автомобиль и замените колесо при необходимости.

! Предостережение

- Не нажимайте резко на педаль тормоза, иначе это может привести к потере устойчивости и контроля над автомобилем или его переворачиванию.
- Чтобы избежать наезда сзади на остановившийся автомобиль, сразу же включите аварийную световую сигнализацию и установите знак аварийной установки позади автомобиля в соответствии с правилами.

Докатное колесо

- ◆ Докатное колесо находится под фальшполом багажного отсека. Перед извлечением докатного колеса снимите фальшпол багажного отсека и извлеките инструментальный ящик.



- ◆ Открутите против часовой стрелки маховичок, которым крепится докатное колесо, чтобы снять докатное колесо.



! Внимание

- Регулярно проверяйте давление в шине докатного колеса, чтобы убедиться, что оно соответствует предписанному значению (420 кПа).
- Регулярно проверяйте шину докатного колеса на предмет износа, трещин и своевременно заменяйте, если видны индикаторы износа шины. Не используйте докатное колесо, имеющее повреждения, или шина которого изношена до предела.
- Не храните масло вместе с докатным колесом, чтобы избежать повреждения и сокращения срока службы шины из-за утечки масла.
- После установки докатного колеса необходимо как можно скорее проверить, соответствует ли норме давление в шине.
- Докатное колесо можно использовать только временно, при этом максимальная скорость движения не должна превышать 80 км/ч, а пробег на докатном колесе – 50 км. Старайтесь избегать резких ускорений и торможения.
- Рекомендуется заменить докатное колесо, с даты производства которого прошло больше 4 лет.

Замена колеса

◆ Подготовка:

1. Остановите автомобиль на твердой ровной поверхности.
2. Включите стояночный тормоз и переведите рычаг селектора в положение «Р» (модели с автоматической коробкой передач) или в нейтральное положение (модели с механической коробкой передач).
3. Выключите зажигание (положение «OFF») и включите аварийную световую сигнализацию.
4. Все пассажиры должны покинуть автомобиль и ожидать в безопасном месте.
5. Наденьте аварийный жилет, установите знак аварийной установки позади автомобиля в соответствии с правилами.
6. Найдите подходящие предметы, чтобы установить под другие колеса, не требующие замены. Это должно предотвратить скатывание автомобиля.
7. Извлеките докатное колесо и необходимые инструменты (домкрат, баллонный ключ и т. д.).

◆ Действия для замены колеса описаны ниже:



1. Баллонным ключом ослабьте колесные болты поворотом против часовой стрелки на один-два оборота.



2. Установите домкрат под опорную точку рядом с заменяемым колесом. Убедитесь, что домкрат установлен на ровной и твердой поверхности.
3. Вставьте рукоятку домкрата, вставьте баллонный ключ в рукоятку домкрата. Поворачивая рукоятку баллонным ключом по часовой стрелке, медленно поднимите автомобиль домкратом до отрыва колеса от земли.
4. Выкрутите колесные болты и снимите поврежденное колесо.
5. Перед установкой докатного колеса удалите ткань все загрязнения с монтажной поверхности колеса, чтобы обеспечить надлежащее прилегание колеса.
6. Установите докатное колесо и колесные болты. При установке колесных болтов сначала вкрутите их от руки, насколько возможно, равномерно затяните предварительным моментом с помощью баллонного ключа.



7. Опустите автомобиль домкратом и поочередно затяните колесные болты крест-накрест в указанном на иллюстрации порядке.
8. Уберите в багажный отсек и надежно зафиксируйте домкрат и все использовавшиеся инструменты, а также замененное поврежденное колесо. Установите фальшпол багажного отсека.

Предостережение

- При снятии и установке колеса убедитесь, что баллонный ключ охватывает головку болта так, чтобы были исключены его соскальзывание, повреждение болта или травмы.
 - Не наносите масло или смазку на болты, чтобы избежать их ослабления и отсоединения колеса. Это может стать причиной серьезной аварии.
 - Во время подъема внимательно наблюдайте за состоянием автомобиля. Если заметили, что кузов автомобиля сильно наклоняется, прекратите подъем, выясните причину и продолжите подъем только после устранения причины.
 - При опускании автомобиля убедитесь, что никакая часть тела не будет травмирована в результате опускания автомобиля на землю.
- ◆ Проверка после замены колеса
 - Проверьте давление в шине после замены колеса, приведите в норму. Если давление ниже предписанного, рекомендуется медленно доехать на автомобиле до ближайшего места, где можно накачать шину.
 - Убедитесь, что весь бортовой инструмент правильно размещен.

Предостережение

- Докатное колесо может использоваться только в течение короткого времени, на докатном колесе не допускается движение с высокой скоростью (максимальная скорость не должна превышать 80 км/ч). Рекомендуется незамедлительно обратиться к дилеру КАИУИ для замены на полноразмерное колесо.

Двигатель не запускается

- ◆ Если несмотря на правильный порядок запуска, двигатель не удалось запустить, возможны следующие причины:
 - Аккумуляторная батарея разряжена.
 - Коррозия или ослабление клемм на положительном и отрицательном выводах аккумуляторной батареи.
- ◆ Если стартер нормально работает, но двигатель не удается запустить, возможны следующие причины:
 - Недостаточный уровень топлива в баке, необходимо заправить топливо.



- Неисправность двигателя, рекомендуется обратиться к дилеру КАИУИ для ремонта.



Предостережение

- Не запускайте двигатель буксировкой автомобиля, так как это может привести к столкновению при запуске двигателя.



Защита окружающей среды

- Утилизация аккумуляторных батарей должна осуществляться квалифицированными специалистами во избежание загрязнения окружающей среды.

Двигатель глохнет во время движения

Если во время движения двигатель внезапно заглох, выполните следующие действия:

1. Постепенно снижайте скорость автомобиля, осторожно выведите автомобиль из полосы движения и остановите в безопасном месте.
2. Включите аварийную световую сигнализацию.
3. Попробуйте снова запустить двигатель. Если двигатель не удалось запустить, рекомендуется обратиться к дилеру КАИУИ для технического обслуживания.

Запуск от внешнего источника питания

- ◆ Если уровень заряда аккумуляторной батареи слишком низкий для запуска двигателя, можно подключить аккумуляторную батарею другого автомобиля для запуска двигателя с помощью пусковых кабелей. Убедитесь, что зажигание выключено (положение «OFF»), и действуйте в следующем порядке:



1. Подсоедините один конец красного плюсового (+) кабеля к положительному (+) выводу ① разряженной аккумуляторной батареи автомобиля.
2. Подсоедините другой конец красного плюсового (+) кабеля к положительному (+) выводу ② заряженной аккумуляторной батареи.
3. Подсоедините один конец черного минусового (-) кабеля к отрицательному (-) выводу ② заряженной аккумуляторной батареи.
4. Подсоедините другой конец черного минусового (-) кабеля к неокрашенной металлической части ④ автомобиля с разряженной аккумуляторной батареей, но не рядом с аккумуляторной батареей.
5. Запустите двигатель автомобиля с заряженной аккумуляторной батареей и оставьте двигатель работать на холостом ходу во время запуска двигателя другого автомобиля.



Внимание

- Не допускайте, чтобы свободный конец подсоединенного пускового кабеля касался чего-либо, прежде чем перейти к следующему шагу.
- Не подсоединяйте конец минусового (-) пускового кабеля к разряженной аккумуляторной батарее.
- Попробуйте запустить двигатель автомобиля с разряженной аккумуляторной батареей. Если после нескольких попыток двигатель не удалось запустить, рекомендуется обратиться к дилеру КАИУІ для технического обслуживания.

◆ Порядок отсоединения пусковых кабелей:

1. Отсоедините черный минусовой (-) кабель на автомобиле с разряженной аккумуляторной батареей.
2. Отсоедините черный минусовой (-) кабель на автомобиле с заряженной аккумуляторной батареей.
3. Отсоедините красный плюсовой (+) кабель на автомобиле с заряженной аккумуляторной батареей.
4. Отсоедините красный плюсовой (+) кабель на автомобиле с разряженной аккумуляторной батареей.

Предостережение

- Подсоединение или отсоединение пусковых кабелей в неправильном порядке могут вызвать короткое замыкание и повреждение автомобиля. Ремонтные работы в таком случае не оплачиваются по гарантии. Поэтому всегда подсоединяйте и отсоединяйте пусковые кабели в правильном порядке и убедитесь, что пусковые кабели не касаются друг друга или других металлических предметов.

Перегрев двигателя

Если стрелка указателя температуры охлаждающей жидкости приблизилась к зоне «Н» шкалы или загорелась сигнальная лампа высокой температуры охлаждающей жидкости , в комбинации приборов при работе двигателя, действуйте следующим образом:

1. Остановите автомобиль в безопасном месте в стороне от проезжей части.
2. Включите стояночный тормоз и переведите рычаг селектора в положение «Р» (модели с автоматической коробкой передач) или в нейтральное положение (модели с механической коробкой передач).
3. Выключите кондиционер.
4. Выключите зажигание (положение «OFF») и включите аварийную световую сигнализацию.
5. Проверьте, выходит ли пар или вытекает охлаждающая жидкость из моторного отсека. Если пара или утечки охлаждающей жидкости нет, можно открыть капот.
6. Проверьте уровень охлаждающей жидкости.
 - Если уровень охлаждающей жидкости нормальный, причиной перегрева может быть неисправность вентилятора охлаждения. Рекомендуется обратиться к дилеру КАИУІ для ремонта.
 - Если уровень охлаждающей жидкости низкий, долейте соответствующую охлаждающую жидкость и выясните причину утечки охлаждающей жидкости.



Внимание

- Если двигатель часто перегревается, рекомендуется своевременно обратиться к дилеру КАИУТ для технического обслуживания.

Замена предохранителя

Все электрические цепи автомобиля защищены предохранителями для предотвращения повреждения проводки в результате короткого замыкания или перегрузки. Когда необходимо проверить и заменить предохранитель, убедитесь, что зажигание выключено (положение «OFF»).

Блок предохранителей в моторном отсеке

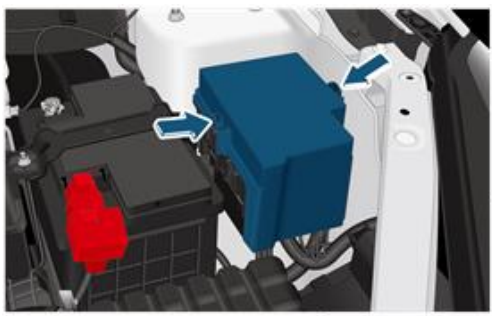

Блок предохранителей находится в левой задней части моторного отсека. Для проверки и замены предохранителей откройте капот, нажмите на защелки с обеих сторон крышки блока предохранителей, одновременно потяните вверх крышку блока предохранителей.

Блок предохранителей в передней панели



Блок предохранителей находится за левой нижней облицовкой передней панели. Для проверки и замены предохранителей снимите крышку на левой нижней облицовке передней панели.

Проверка предохранителя

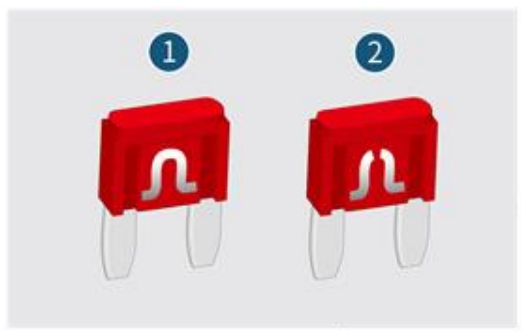

- 1 Исправный предохранитель
- 2 Перегоревший предохранитель



Проверка предохранителя выполняется следующим образом:

1. Выключите все электрооборудование.
2. Отсоедините клемму от отрицательного вывода аккумуляторной батареи.
3. Снимите крышку блока предохранителей в моторном отсеке или крышку в левой нижней облицовке передней панели и проверьте предположительно неисправные предохранители

i Уведомление

- Проверьте металлический проводник внутри предохранителя, если он перегорел, предохранитель подлежит замене.

Замена предохранителя

1. Для извлечения предположительно неисправных предохранителей используйте специальный пинцет.
2. Если не удастся определить, перегорел ли предохранитель, его можно заменить заведомо исправным предохранителем и проверить работу соответствующих компонентов электрооборудования, чтобы определить, перегорел ли замененный предохранитель.
3. Если установлено, что предохранитель перегорел, следует заменить его предохранителем с таким же номиналом.

! Внимание

- Соблюдайте осторожность при снятии и установке крышки в левой нижней облицовке передней панели, чтобы не повредить переднюю панель, при необходимости рекомендуем обратиться к дилеру КАИУ.
- Не используйте для замены предохранитель с более высоким номиналом или какой-либо другой предмет, так как это приведет к серьезным повреждениям данной системы электрооборудования и может стать причиной пожара.
- Внутренняя часть блока предохранителей должна быть чистой и защищенной от влаги.
- Перегоревшие предохранители подлежат замене.
- Если после замены исправный предохранитель перегорает через короткий промежуток времени или компоненты электрооборудования остаются неработоспособными, это указывает на серьезную неисправность системы электрооборудования. Рекомендуется своевременно обратиться к дилеру КАИУ для технического обслуживания.

i Уведомление

- Пинцет для предохранителей и запасные предохранители находятся в крышке блока предохранителей моторного отсека.



Автомобиль застрял

Если автомобиль застрял в песке, грязи или снегу, можно выполнить следующие действия, чтобы освободить автомобиль:



1. Выключите двигатель и включите электромеханический стояночный тормоз.
2. Удалите грязь, снег или песок рядом с колесами.
3. Положите доски, камни или другие предметы, чтобы улучшить сцепление колес.
4. Запустите двигатель и, медленно увеличивая частоту вращения, выведите автомобиль.



Предостережение

- При увеличении частоты вращения убедитесь, что окружающее пространство достаточно широкое и свободное, чтобы не допустить столкновения с другими автомобилями, объектами или людьми.
- Выезд застрявшего автомобиля может сопровождаться рывком вперед или назад. Всегда следите за обстановкой вокруг автомобиля.



Уведомление

- Для выезда застрявшего автомобиля помощник может толкать его.
- Если после нескольких попыток не удастся освободить автомобиль, воспользуйтесь помощью тягача.

Буксировка автомобиля

- ◆ Если автомобиль нуждается в буксировке, рекомендуется обратиться за помощью к дилеру KIA/YI или вызвать эвакуатор специализированной организации.
- ◆ Предпочтительно эвакуировать автомобиль с погрузкой на платформу эвакуатора. В исправном состоянии колес и осей автомобиля его можно буксировать тягачом с вывешиванием передней или задней оси.

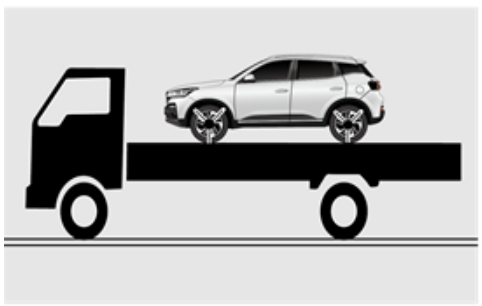

- Эвакуация с погрузкой на платформу

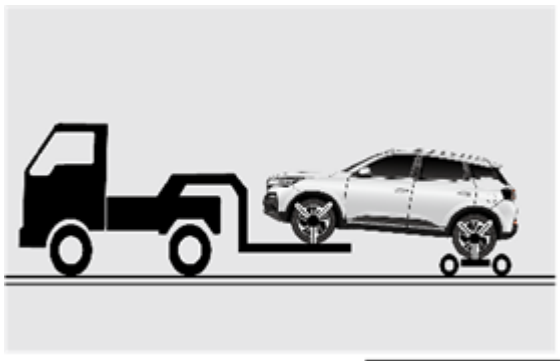

- Буксировка с вывешиванием передней оси □
При использовании тягача для буксировки с вывешиванием передней оси установите подкатную тележку под задние колеса.

- Буксировка с вывешиванием задней оси □
При использовании тягача для буксировки с вывешиванием задней оси установите подкатную тележку под передние колеса.

⚠ Внимание

- Не производите буксировку передним или задним ходом грузовым автомобилем с высоким шасси, это может привести к повреждению кузова.
- Убедитесь, что расстояние до земли со стороны невывешенной оси достаточно, чтобы не допустить повреждения бампера или ходовой части во время буксировки.

i Уведомление

- При буксировке любым из перечисленных способов должны использоваться страховочные цепи и соблюдаться действующие правила.

Аварийная эвакуация

- ◆ Если в аварийной ситуации эвакуация с погрузкой на платформу или буксировка с вывешиванием оси невозможна, автомобиль можно временно отбуксировать с помощью буксирного троса или буксирной цепи, закрепленных за буксирную проушину, установленную спереди или сзади автомобиля. Этот метод подходит только для буксировки на низких скоростях и на короткие расстояния по твердым, ровным дорогам.
- ◆ Подготовка автомобиля к аварийной буксировке:
 1. Отпустите стояночный тормоз.
 2. Установите рычаг переключения передач в нейтральное положение.
 3. Включите зажигание (положение «ACC» или «ON»).



Предостережение

- При буксировке автомобиля водитель должен сидеть в автомобиле, управлять рулевым колесом и педалью тормоза, чтобы избежать повреждения автомобиля или даже травм в процессе буксировки.
- При буксировке автомобиля следует плавно трогаться с места и двигаться с постоянной скоростью, в противном случае буксирный трос или буксирная цепь могут натянуться слишком сильно и оборваться, что может привести к повреждению автомобиля или даже травмированию людей.
- Все люди, кроме водителя, должны находиться как можно дальше от буксируемого автомобиля, чтобы избежать травм.

Внимание

- При буксировке и тягач, и буксируемый автомобиль должны включать аварийную световую сигнализацию.
- Не следует буксировать автомобиль в течение длительного времени.
- Перед началом аварийной буксировки убедитесь, что колеса, оси, трансмиссия, рулевое колесо и тормоза автомобиля находятся в исправном состоянии.
- Если двигатель не работает, вакуумный усилитель и система гидроусилителя рулевого управления не будут работать, и поэтому торможение и управление рулем будут сложнее, чем в обычных условиях, поэтому при буксировке требуется соблюдать определенную осторожность.

Установка буксирной проушины



- ◆ Гнездо для установки буксирной проушины спереди находится в правой нижней части автомобиля.
- ◆ Способ установки буксирной проушины спереди:
 1. Используйте отвертку, обернутую изоляционной лентой, чтобы открыть заглушку гнезда для буксирной проушины.
 2. Вкрутите буксирную проушину в гнездо по часовой стрелке и затяните с помощью баллонного ключа.
- ◆ Гнездо для установки буксирной проушины сзади находится в правой нижней части автомобиля.
- ◆ Буксирная проушина сзади устанавливается аналогично установке буксирной проушины спереди.



Предостережение

- При установке буксирной проушины обязательно затяните ее. Незатянутая буксирная проушина может вывернуться во время буксировки, что приведет к серьезным травмам или повреждению автомобиля.
- Если автомобиль застрял в грязи или песке, или буксирная проушина используется для вытягивания автомобиля, который не может выехать самостоятельно по другой причине, соблюдайте осторожность. Буксирный трос или цепь могут лопнуть из-за слишком высокой нагрузки, что может привести к серьезным травмам или повреждению автомобиля.



Внимание

- Перед буксировкой проверьте буксирную проушину на отсутствие повреждений.
- Старайтесь буксировать автомобиль вдоль его оси, не тянуть вбок или под углом в вертикальной плоскости, чтобы не повредить буксирную проушину.
- Не допускайте рывков при буксировке, тянущее усилие должно быть равномерным.
- Если буксируемый автомобиль трудно сдвинуть с места, не продолжайте буксировку, рекомендуем обратиться к дилеру КАИУ.



Инструкции по уходу и техническому обслуживанию

- ◆ В процессе эксплуатации автомобиля важное значение имеет регулярное техническое обслуживание. Строго соблюдайте периодичность технического обслуживания, как указано в данном руководстве, чтобы поддерживать оптимальное техническое состояние вашего автомобиля и продлить срок его службы. Регулярное техническое обслуживание позволяет также выявить и своевременно устранить скрытые неисправности, чтобы предотвратить выход автомобиля из строя.
- ◆ Техническое обслуживание автомобиля подразумевает текущее обслуживание, которое может проводиться самостоятельно, и периодическое техническое обслуживание, включающее инспекционный сервис и ремонт, которые должны выполняться дилерами KIA/YI.
- ◆ Используйте эксплуатационные жидкости (бензин, масло, охлаждающую и тормозную жидкости) в соответствии с рекомендациями в данном руководстве, иначе возможны повреждения автомобиля.



Поддержание чистоты

Мойка снаружи

- ◆ Регулярная мойка автомобиля помогает сохранить его внешний вид. Мойте автомобиль обычным способом.
- ◆ Следующие причины могут вызывать отслоение лакокрасочного покрытия или коррозию кузова и деталей, поэтому требуют своевременной мойки автомобиля:
 - Езда по побережью.
 - Езда по дорогам, обработанным антигололедными средствами.
 - Загрязнение битумом, смолой, птичьими экскрементами или остатками насекомых.
 - Загрязнение сажей, повышенная запыленность, осаждение металлических опилок или воздействие химических веществ.
 - Видимые следы грязи и пыли на автомобиле.
- ◆ Ручная мойка автомобиля
 1. Струей воды из шланга смойте грязь, соль и щелочные отложения с поверхности кузова автомобиля, включая днище и колесные арки.
 2. Пропитайте губку специальным моющим средством для автомобилей и осторожно сотрите с поверхности стойкие загрязнения.
 3. Очистите шины специальной губкой и щеткой для очистки шин.
 4. Тщательно смойте всю пену с поверхности автомобиля.
 5. Специальной впитывающей салфеткой вытрите насухо поверхность кузова. Не трите поверхность кузова с усилием, чтобы не повредить краску.
 6. Феном высушите воду в щелях автомобиля (например, в уплотнителях дверей, наружных зеркалах, крышке зарядного устройства, щелях фар и т.д.).



Предостережение

- Остерегайтесь порезов пальцев при очистке днища автомобиля.



Внимание

- Перед мойкой остановите автомобиль в тени и дайте ему достаточно остыть.
 - Верхнюю и нижнюю части автомобиля следует мыть разными губками, чтобы избежать повреждения лакокрасочного покрытия.
- ◆ Автоматическая мойка
 - В автоматических мойках определенные типы щеток, нефилтрованная вода для ополаскивания или программы машинной мойки могут повредить лакокрасочное покрытие и снизить его прочность и блеск.
 - Проконсультируйтесь с персоналом автоматической мойки, чтобы выбрать наиболее безопасную программу мойки для окрашенной поверхности вашего автомобиля.



Защита окружающей среды

- Автомобили следует мыть на специализированных мойках, чтобы предотвратить сброс неочищенных сточных вод, содержащих масло, в канализацию и загрязнение окружающей среды.

◆ Меры предосторожности при мойке автомобилей

- При очистке деталей, кроме окрашенных частей кузова автомобиля, используйте нейтральное моющее средство и мягкую щетку или губку для очистки легкосплавных колесных дисков, имеющих прозрачное защитное покрытие, чтобы предотвратить коррозию материала.
- Для очистки фар и фонарей можно пользоваться мыльным раствором или специальным средством для очистки фар.
- Мойте фары и фонари осторожно, чтобы избежать царапин от сильного нажатия на рассеиватели.

Внимание

- Не используйте бензин, спирт и растворители для очистки поверхности фар и фонарей, иначе это приведет к растрескиванию.

Очистка внутри

Перед уборкой салона сначала ознакомьтесь со следующей информацией.

Опасность

- Не допускайте попадания влаги на компоненты подушек безопасности или электропроводку в автомобиле, так как это может привести к ненадлежащему срабатыванию подушек безопасности и в результате к серьезным травмам или даже угрозе жизни.
- Не используйте воск или полироль. В противном случае передняя панель может отражаться в ветровом стекле. Это будет мешать обзору с места водителя и может привести к серьезным травмам или даже угрозе жизни.

Внимание

- Не проливайте в автомобиле жидкости, например, моющие средства, иначе это может привести к неисправности компонентов электрооборудования из-за влаги. Если на них случайно попали брызги, сразу же вытрите их.
- Если необходимо использовать моющее средство, внимательно прочитайте инструкцию к моющему средству и строго следуйте ей. Избегайте использования органических веществ (растворителей, керосина, спирта, бензина и т. д.) или кислотно-щелочных растворов, которые могут вызвать изменение цвета или расслаивание поверхности.

◆ Очистка передней панели и элементов отделки салона

- Для очистки осторожно протрите переднюю панель чистой и влажной мягкой салфеткой.
- Не используйте лезвия или другие острые предметы для удаления загрязнений с внутренних поверхностей.



- Не используйте жесткие щетки, это может повредить отделку автомобиля.
- Не трите с излишним усилием, это может повредить поверхность.
- Старайтесь использовать мягкое нейтральное мыло и избегать применения концентрированных моющих средств или обезжиривателей.
- Не оставляйте воду и моющее средство на поверхности длительное время.
- ◆ **Очистка кожи**
 - При отсутствии регулярного ухода и очистки в кожаной обивке может скапливаться влага, образуется плесень, пропадает блеск, появляются трещины. Это влияет на здоровье и настроение водителя. Поэтому рекомендуется регулярно ухаживать за кожаными элементами отделки в автомобиле.
 - Используйте влажную мягкую салфетку для очистки поверхности кожи. Если требуется более тщательная очистка, используйте специальный очиститель для кожи. После очистки можно использовать сухую салфетку для сушки или дать коже высохнуть естественным образом.
 - Не используйте обычные пятновыводители (стиральный порошок, моющие средства и т. д.) для очистки кожи, иначе это повредит поверхность, приведет к разъеданию или изменению цвета.
- ◆ **Очистка переключателей**

Используйте небольшую мягкую щетку для удаления пыли с переключателей.
- ◆ **Очистка стекол**

Используйте мягкую салфетку и специальное средство для очистки стекол. Не используйте чистящие средства абразивного типа. Они могут поцарапать стекло или повредить нагревательный элемент заднего стекла.
- ◆ **Очистка ремней безопасности**

Для мытья ремней безопасности используйте губку или мягкую салфетку, смоченную в нейтральном мыльном растворе или теплой воде. Регулярно осматривайте ремни безопасности на предмет чрезмерного износа или царапин.

Внимание

- Перед втягиванием ремня безопасности необходимо дождаться полного высыхания, иначе это может повредить инерционную катушку ремня безопасности.

- ◆ **Очистка напольного покрытия**
 - Очищайте напольное покрытие высококачественным чистящим средством на пенной основе.
 - Сначала удалите пылесосом пыль, а затем круговыми движениями протрите напольное покрытие губкой или щеткой, смоченной в чистящем средстве пенного типа.
 - Не используйте воду, чтобы избежать коррозии кузова, и старайтесь поддерживать напольное покрытие как можно более сухим.



Уход за автомобилем

Уход снаружи

◆ Обработка воском

- Для поддержания блеска автомобиля рекомендуется полировать и обрабатывать кузов воском.
- Если поверхность кузова теряет водоотталкивающие свойства, рекомендуется нанести на кузов воск или обрабатывать кузов воском раз в месяц.
- Перед нанесением воска рекомендуется вымыть автомобиль и высушить кузов.
- Если после интенсивного контакта с водой на поверхности кузова не образуются капли, а вода растекается по поверхности, автомобиль следует снова обработать воском.

◆ Уход за лакокрасочным покрытием

- Ополаскивайте кузов сразу после дождя. Пятна от дождя на кузове постепенно уменьшаются, а концентрация кислоты в дождевой воде при этом увеличивается. Если пятна от дождя не смыть чистой водой как можно скорее, лакокрасочное покрытие будет с каждым разом больше повреждаться.
- Не используйте щелочной моющий порошок, мыльную воду или детергент, чтобы не смыть воск и предотвратить старение лакокрасочного покрытия. На автомойке предупредите персонал о том, чтобы не использовались очистители для снятия воска. Автомобили, эксплуатирующиеся в прибрежной или сильно загрязненной местности, необходимо мыть ежедневно.
- Протрите автомобиль чистой мягкой салфеткой или губкой. Не используйте сухую салфетку или сухую губку, после них останутся царапины от металлических опилок и песчинок. Протирайте автомобиль осторожно сверху вниз по направлению стекания воды, не делайте круговых и горизонтальных движений.
- Некоторые стойкие загрязнения (битум, птичий помет, насекомые и т. д.) и коррозионные следы своевременно удалите специальными очистителями. Не пользуйтесь лезвиями или бензином, чтобы избежать повреждения лакокрасочного покрытия.
- Не прикасайтесь к окрашенной поверхности кузова грязными руками со следами масла и не протирайте лакокрасочное покрытие промасленной тканью, не кладите на кузов инструменты и ветошь, загрязненные маслом, органическими растворителями, чтобы избежать химических реакций.
- Если на окрашенной поверхности нет явных царапин, не спешите с подкраской, чтобы избежать различий цвета.
- Избегайте ударного воздействия на лакокрасочное покрытие и царапин кузова. Если вы обнаружили царапину, вмятину или отслоение краски, рекомендуется своевременно обратиться к дилеру КАИУИ для ремонта.
- Для очистки полированных металлических деталей следует использовать очиститель на углеродной основе, а для защиты их следует регулярно натирать воском.
- Для очистки декоративных деталей кузова используйте высококачественные моющие средства, не натирайте воском с излишним усилием, чтобы избежать проникновения в окрашенную поверхность.
- Воск обеспечивает временную защиту лакокрасочного покрытия, поэтому рекомендуется регулярно (раз в квартал) обращаться к дилеру КАИУИ для ухода за лакокрасочным покрытием и своевременного восстановления блеска кузова.



Уход за салоном

Уход за салоном заключается в его очистке. После очистки для поддержания надлежащего состояния следуйте следующим рекомендациям:

- ◆ После очистки передней панели, чтобы замедлить старение пластика, можно нанести слой очищающего защитного жидкого воска.
- ◆ Кожаную обивку можно обработать специальным аэрозольным воском для кожи, а затем отполировать сухой тканью.
- ◆ Стекла можно обрабатывать аэрозольными средствами, предотвращающими запотевание во время дождя или зимой.
- ◆ Регулярная обработка уплотнителей на автомобиле средством для ухода за резиной может сохранить эластичность уплотнителей на долгое время.

Моторное масло

Проверка уровня моторного масла

- ◆ Уровень моторного масла необходимо регулярно проверять.
 - ◆ Чтобы проверить уровень моторного масла, выполните следующие действия:
1. Остановите автомобиль на ровной горизонтальной площадке, включите стояночный тормоз, выключите двигатель и откройте капот после остывания двигателя.

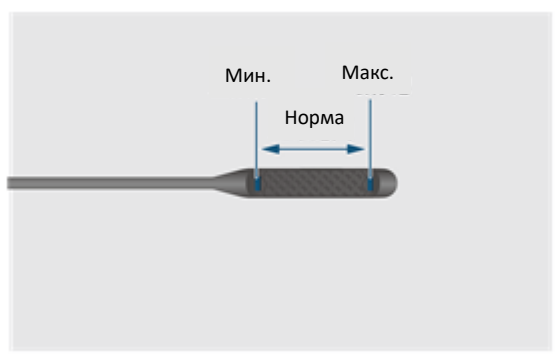
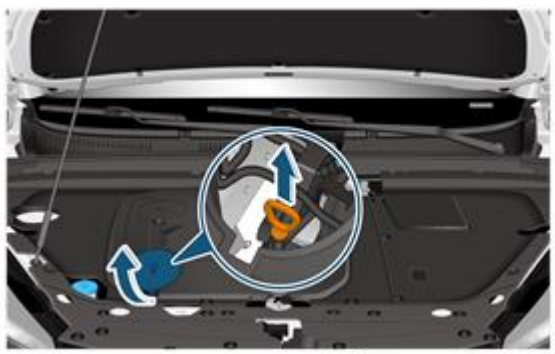

2. Откройте крышку лючка* для проверки масла и извлеките маслоизмерительный щуп.
3. Безворсовой салфеткой вытрите масло на маслоизмерительном щупе, а затем вставьте его до упора.
4. Извлеките маслоизмерительный щуп примерно через 3 секунды и проверьте, соответствует ли уровень масла норме.



i Уведомление

- При извлечении или установке маслоизмерительного щупа поместите под него салфетку, чтобы избежать падения капель масла в моторный отсек.

Долив моторного масла



Долив моторного масла

Чтобы долить моторное масло, выполните следующие действия:

1. Откройте декоративную крышку* маслозаливной горловины. Открутите крышку маслозаливной горловины против часовой стрелки.
2. Заливайте масло небольшими порциями и проверяйте уровень масла после каждой заливки.
3. После приведения уровня масла в норму установите крышку маслозаливной горловины и затяните ее по часовой стрелке.

! Предостережение

- Соблюдайте осторожность при заправке масла, чтобы не пролить его. Если масло попало на кожу, тщательно смойте его.
- После заправки затяните крышку маслозаливной горловины, чтобы предотвратить вытекание масла при запуске двигателя и возгорание.
- Моторное масло является токсичным веществом и должно храниться в оригинальной таре, вне досягаемости детей, чтобы избежать отравления.

! Внимание

- Не заливайте моторное масло больше нормы, иначе это приведет к повреждению двигателя.
- Можно использовать только моторное масло, рекомендованное в данном руководстве. Гарантия не распространяется на неисправности, вызванные использованием несоответствующего моторного масла.

♻ Защита окружающей среды

- Утилизируйте отработанное моторное масло в соответствии с правилами защиты окружающей среды. Не утилизируйте его вместе с бытовым мусором, не выливайте в канализацию или на землю.



Охлаждающая жидкость двигателя

Проверка уровня охлаждающей жидкости.

- ◆ Необходимо регулярно проверять уровень охлаждающей жидкости.
- ◆ Чтобы проверить уровень охлаждающей жидкости, выполните следующие действия:
 1. Остановите автомобиль на ровной горизонтальной площадке, включите стояночный тормоз, выключите двигатель и откройте капот после остывания двигателя.



2. Убедитесь, что уровень охлаждающей жидкости в расширительном бачке находится между метками:
 - «MAX» – метка верхнего предельного уровня охлаждающей жидкости.
 - «MIN» – метка нижнего предельного уровня охлаждающей жидкости.
 - Уровень охлаждающей жидкости должен находиться между метками «MIN» и «MAX».

! Внимание

- Если уровень охлаждающей жидкости ниже метки «MIN», необходимо долить охлаждающую жидкость. Недостаток охлаждающей жидкости влияет на эффективность охлаждения и приводит к повреждению двигателя.

Долить охлаждающей жидкости



После проверки уровня охлаждающей жидкости, если необходимо долить охлаждающую жидкость, выполните следующие действия:

1. После остывания двигателя открутите крышку бачка охлаждающей жидкости против часовой стрелки.
2. Долейте охлаждающую жидкость, чтобы уровень в расширительном бачке находится между метками «MAX» и «MIN».
3. Установите крышку бачка охлаждающей жидкости и затяните ее по часовой стрелке

! Предостережение

- Охлаждающая жидкость должна храниться в оригинальной таре в недоступном для детей месте, чтобы предотвратить случайное проглатывание и отравление.
- При горячем двигателе система охлаждения находится под давлением. Не открывайте крышку расширительного бачка во избежание ожога брызгами охлаждающей жидкости.



! Внимание

- Замена охлаждающей жидкости должна производиться каждые 2 года или через 40 000 км пробега.
- Используйте только охлаждающую жидкость, рекомендованную в данном руководстве. Гарантия не распространяется на неисправности, вызванные использованием несоответствующей охлаждающей жидкости и на неисправности, связанные с работой при несоответствующем уровне охлаждающей жидкости в системе.
- Если обнаружено быстрое падение уровня охлаждающей жидкости, возможно, в системе охлаждения имеется утечка. Рекомендуется незамедлительно обратиться к дилеру КАИУИ для технического обслуживания.
- Добавлять охлаждающую жидкость можно только после остывания двигателя, а уровень охлаждающей жидкости не должен быть выше метки «MAX», иначе возможно выплескивание охлаждающей жидкости при запуске двигателя и, когда система охлаждения находится под высоким давлением.
- Следует использовать охлаждающую жидкость с температурой замерзания заведомо ниже ожидаемой температуры воздуха, чтобы предотвратить замерзание охлаждающей жидкости в сильные морозы.

♻️ Защита окружающей среды

- Утилизируйте слитую охлаждающую жидкость в соответствии с правилами защиты окружающей среды. Не утилизируйте ее вместе с бытовым мусором, не выливайте в канализацию или на землю.

Тормозная жидкость

Проверка уровня тормозной жидкости.

- ◆ Необходимо регулярно проверять уровень тормозной жидкости.
 - ◆ Чтобы проверить уровень тормозной жидкости, выполните следующие действия:
1. Остановите автомобиль на ровной горизонтальной площадке, включите стояночный тормоз, выключите двигатель и откройте капот после остывания двигателя.



2. Убедитесь, что уровень тормозной жидкости в компенсационном бачке находится между метками:
 - «MAX» – метка верхнего предельного уровня тормозной жидкости.
 - «MIN» – метка нижнего предельного уровня тормозной жидкости.
 - Уровень тормозной жидкости должен находиться между метками «MIN» и «MAX».

- ◆ В процессе эксплуатации автомобиля уровень тормозной жидкости немного снижается из-за износа тормозных колодок и автоматической регулировки зазора. Однако, если уровень тормозной жидкости значительно снижается за короткое время или опускается ниже метки «MIN», это указывает на возможную утечку в тормозной системе. В таком случае рекомендуем незамедлительно обратиться к дилеру КАИУИ для технического обслуживания.



Внимание

- Если уровень тормозной жидкости опустился ниже метки «MIN», необходимо долить тормозную жидкость.

Долив тормозной жидкости

Если проверка уровня тормозной жидкости показала необходимость долива, вы должны выполнить следующие действия:



1. На холодном двигателе открутите против часовой стрелки крышку компенсационного бачка для тормозной жидкости.
2. Долейте тормозную жидкость до уровня между метками «MAX» и «MIN».
3. Установите крышку компенсационного бачка для тормозной жидкости и затяните ее по часовой стрелке.

Предостережение

- Тормозная жидкость является токсичным веществом и должна храниться в оригинальной герметичной таре в недоступном для детей месте, чтобы предотвратить случайный контакт и отравление при проглатывании.

Внимание

- Тормозную жидкость необходимо заменять каждые 2 года или через 40 000 км пробега, в особых случаях интервал замены должен быть сокращен.
- Спецификация тормозной жидкости – DOT4 с равновесной температурой кипения (ERBP) не ниже 230 °С и равновесной температурой кипения с содержанием влаги (WERBP) не ниже 155 °С.
- Тормозная жидкость очень гигроскопична, поэтому не открывайте крышку компенсационного бачка для тормозной жидкости или емкости с тормозной жидкостью на длительное время.
- Можно использовать только тормозную жидкость, рекомендованную в данном руководстве. Гарантия не распространяется на неисправности, вызванные использованием несоответствующей тормозной жидкости.
- Тормозная жидкость оказывает разъедающее действие на лакокрасочное покрытие кузова, поэтому попавшую на окрашенную поверхность тормозную жидкость необходимо сразу вытереть.

Защита окружающей среды

- Слитая тормозная жидкость должна утилизироваться в соответствии с правилами защиты окружающей среды. Не утилизируйте ее вместе с бытовым мусором, не выливайте в канализацию или на землю. Не утилизируйте его вместе с бытовым мусором, не выливайте в канализацию или на землю.



Жидкость стеклоомывателя

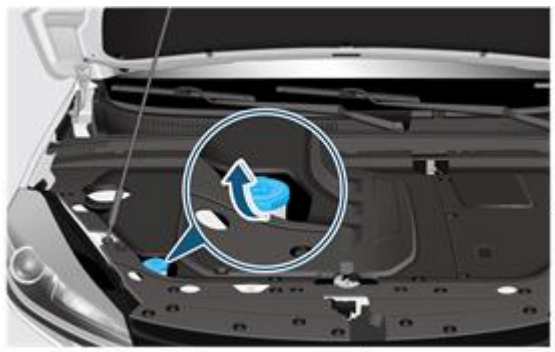

Проверяйте уровень жидкости в бачке стеклоомывателя. Если уровень жидкости слишком низкий, долейте жидкость стеклоомывателя или смесь жидкости стеклоомывателя и воды. При использовании одной воды трудно обеспечить чистоту ветрового стекла.

Предостережение

- Не добавляйте какие-либо присадки в бачок стеклоомывателя. В противном случае на ветровом стекле могут остаться масляные пятна или другие загрязнения. Это значительно ухудшит обзор через ветровое стекло и может привести к дорожно-транспортному происшествию.

Внимание

- Не используйте другие жидкости вместо жидкости стеклоомывателя, так как это может привести к образованию пятен на лакокрасочном покрытии.
- Не смешивайте жидкость стеклоомывателя с моющим средством, так как это может вызвать разложение моющего средства и засорение форсунок стеклоомывателя.

Масло для коробки передач

Проверка, долив и замена трансмиссионного масла в коробке передач должны выполняться специалистами, поэтому мы рекомендуем обращаться к дилерам KAIYI.



Аккумуляторная батарея

Инструкции по использованию аккумуляторной батареи

После выключения двигателя при использовании бортового электрооборудования аккумуляторная батарея будет быстро разряжаться:

- ◆ Не используйте бортовое электрооборудование в течение длительного времени после выключения двигателя.
- ◆ Покидая автомобиль, убедитесь, что двери закрыты, а все электрооборудование (например, освещение и т. д.) выключено.

Проверка аккумуляторной батареи

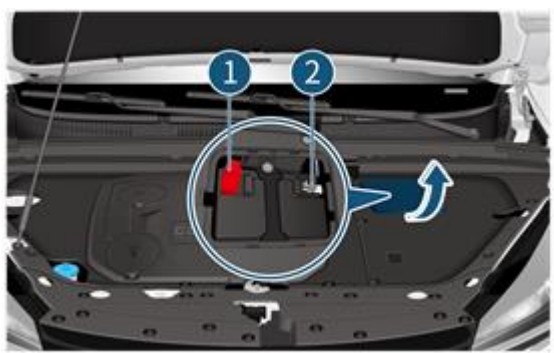

- ❶ Положительный вывод
- ❷ Отрицательный вывод

- ◆ Проверьте клеммы на положительном и отрицательном выводах аккумуляторной батареи на предмет ослабления и коррозии. Осмотрите аккумуляторную батарею снаружи, чтобы проверить, нет ли трещин, подтеков и других признаков неисправности. При их наличии рекомендуется незамедлительно обратиться к дилеру КАИУИ для ремонта.
- ◆ Если автомобиль находится на стоянке в течение длительного времени, следует часто проверять состояние аккумулятора.

i Уведомление

- Если уровень заряда аккумуляторной батареи низкий или аккумуляторная батарея повреждена, что затрудняет запуск двигателя, рекомендуется незамедлительно обратиться к дилеру КАИУИ для зарядки аккумуляторной батареи или ее замены.
- Зарядка аккумуляторной батареи должна производиться под контролем квалифицированного персонала, поэтому рекомендуется поручать зарядку аккумуляторной батареи дилерам КАИУИ.
- Если необходима замена аккумуляторной батареи, рекомендуем обратиться к дилеру КАИУИ. Использование несоответствующей аккумуляторной батареи может привести к выходу автомобиля из строя или неисправности электрооборудования.

♻ Защита окружающей среды

- Утилизация аккумуляторной батареи должна осуществляться специализированной организацией во избежание загрязнения окружающей среды и причинения вреда здоровью.



Салонный фильтр

Салонный фильтр установлен за вещевым ящиком в передней панели. Он предотвращает попадание пыли в салон через дефлекторы климатической установки и засоряется при длительной эксплуатации. Если эффективность климатической установки значительно снизилась, проверьте салонный фильтр и при необходимости замените его.

1. Выключите вентиляцию и кондиционер, откройте вещевой ящик, откинув в крайнее положение, и снимите вещевой ящик.



2. Нажмите на фиксатор крышки салонного фильтра и снимите крышку.
3. Снимите фильтрующий элемент.
4. Проверьте состояние фильтрующего элемента, удалите загрязнения с поверхности фильтрующего элемента, при необходимости замените его.
5. Вставьте чистый фильтрующий элемент салонного фильтра в гнездо меткой вниз, установите крышку салонного фильтра, затем установите на место вещевой ящик.



Внимание

- Рекомендуется проверять и очищать салонный фильтр каждые 3 месяца или через 5 000 км пробега, а при необходимости заменять фильтрующий элемент.
- Не используйте воду для очистки фильтрующего элемента салонного фильтра.
- При замене используйте оригинальные запасные части, предоставляемые дилерами КАИУ.
- Снятие и установка вещевого ящика технически сложны, при выполнении этой работы самостоятельно можно повредить вещевой ящик, поэтому рекомендуется обратиться к дилеру КАИУ.
- Не применяйте грубую силу для снятия и установки вещевого ящика.



Воздушный фильтр

Избыточное количество пыли, осевшей на фильтрующем элементе, увеличивает сопротивление на впуске, снижает мощность двигателя и увеличивает расход топлива. Рекомендуется регулярно проверять состояние и очищать фильтрующий элемент воздушного фильтра.

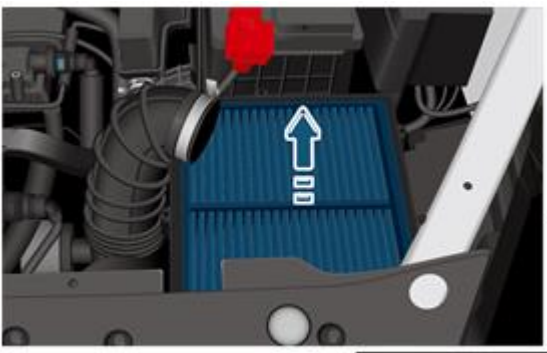
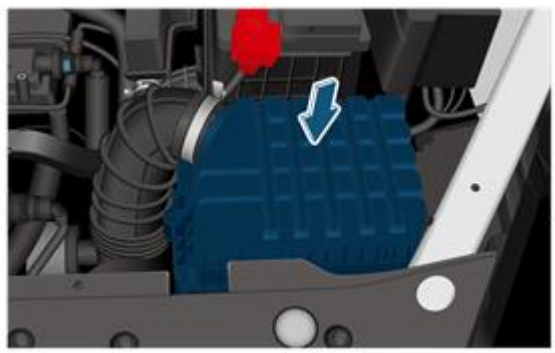

1. Откройте капот.
2. Выкрутите винты крепления верхней части корпуса воздушного фильтра и снимите верхнюю часть корпуса воздушного фильтра.
3. Снимите фильтрующий элемент воздушного фильтра.
4. Проверьте состояние и очистите поверхность фильтрующего элемента воздушного фильтра от загрязнений, при необходимости замените его.
5. Установите чистый фильтрующий элемент воздушного фильтра в гнездо и установите верхнюю часть корпуса воздушного фильтра.

Внимание

- Рекомендуется проверять и очищать воздушный фильтр каждые 5 000 км пробега, а при необходимости заменять фильтрующий элемент.
- После проверки и очистки фильтрующего элемента воздушного фильтра необходимо установить его на место. В случае деформации или повреждения фильтрующий элемент воздушного фильтра следует сразу же заменить.
- При замене используйте оригинальные запасные части, предоставляемые дилерами KAIYI.



Стеклоочистители

- ◆ Водитель должен иметь хороший обзор. В целях безопасности щетки стеклоочистителя должны содержаться в исправном состоянии.
- ◆ Из-за чрезмерно изношенных или загрязненных щеток стеклоочистителя образуются царапины на стекле, ухудшается обзор и снижается безопасность движения.
- ◆ Регулярно проверяйте состояние щеток стеклоочистителей и своевременно заменяйте их при износе и в случае повреждения.

Замена щеток очистителя ветрового стекла

1. Выключите зажигание (положение «OFF») и в течение 10 секунд после выключения зажигания отведите переключатель стеклоочистителей в положение «MIST». Поводки стеклоочистителя повернутся и остановятся на середине хода. Это сервисное положение.
2. Отведите поводок стеклоочистителя от ветрового стекла и удерживайте.

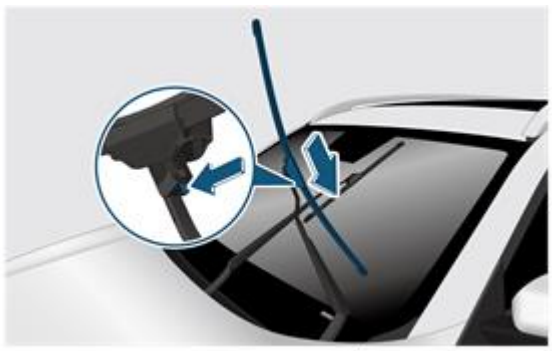

3. Нажимая кнопку блокировки, стяните щетку стеклоочистителя ветрового стекла.
4. Установите новую щетку очистителя ветрового стекла в обратном порядке и убедитесь, что она зафиксировалась на месте.
5. Осторожно опустите поводок стеклоочистителя на ветровое стекло.

6. Включите зажигание (положение «ON»), отведите переключатель стеклоочистителей в положение «MIST», стеклоочиститель выйдет из сервисного режима.
7. Убедитесь в надлежащей работе очистителя ветрового стекла.

Замена щетки очистителя заднего стекла*

1. Отведите поводок стеклоочистителя от заднего стекла и удерживайте.

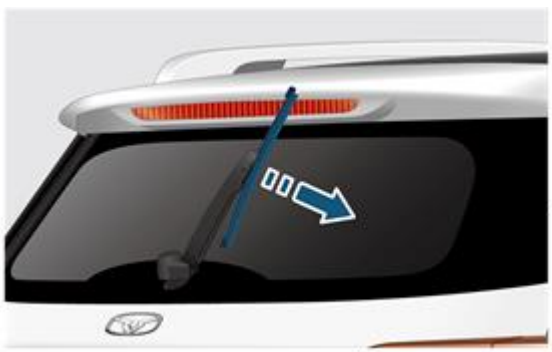

2. Прилагая усилие стяните щетку очистителя заднего стекла в направлении, показанном стрелкой.
3. Установите новую щетку очистителя заднего стекла в обратном порядке и убедитесь, что она зафиксировалась на месте.
4. Осторожно опустите поводок стеклоочистителя на заднее стекло.
5. Убедитесь в надлежащей работе очистителя заднего стекла.



Внимание

- Перед началом движения убедитесь, что поводки стеклоочистителя находятся в исходном положении.
- Новые щетки стеклоочистителей должны соответствовать по длине и другим размерам.
- При опускании поводка стеклоочистителя на стекло следует соблюдать осторожность, чтобы не допустить удара о стекло.

Уведомление

- Если необходимо заменить щетки стеклоочистителя, рекомендуется обратиться к дилеру КАИУІ для замены.

Колеса

Обкатка шин

- ◆ В период обкатки новые шины могут не обеспечивать оптимальное сцепление с поверхностью дороги, поэтому скорость движения должна быть невысокой, а вождение – особо осторожным, чтобы избежать дорожно-транспортных происшествий.
- ◆ Необкатанные или чрезмерно изношенные шины не обеспечивают достаточного сцепления с поверхностью дороги, это снижает эффективность торможения.
- ◆ Если во время движения вы почувствуете необычную вибрацию или увод автомобиля, следует немедленно остановиться и проверить, не повреждены ли шины.
- ◆ При обнаружении неравномерного и чрезмерного износа шин рекомендуется незамедлительно обратиться к дилеру КАИУІ для технического обслуживания.

Предостережение

- В случае разрыва шины или внезапного падения давления в шине велика вероятность дорожно-транспортного происшествия.
- Не используйте поврежденные шины и колесные диски, а также шины, изношенные до индикаторов износа. В противном случае весьма вероятны дорожно-транспортные происшествия и травмы вследствие разрыва шины во время движения.
- Не используйте шины, которым более шести лет.
- Ни в коем случае не используйте старые колесные диски и шины неизвестного происхождения, иначе это может привести к потере управления автомобилем во время движения и стать причиной дорожно-транспортного происшествия.
- Не используйте шины с восстановленным протектором, так как по истечении срока службы возможны изменения в каркасе шин, стойкость таких шин также может быть ограничена, что повлияет на безопасность движения.

Внимание

- Не подвергайте шины воздействию химических веществ, масла, смазки, топлива и тормозной жидкости.



Меры по предотвращению выхода из строя колес

- ◆ Проезжать через бордюр или подобное препятствие следует как можно медленнее и под прямым углом.
- ◆ Регулярно проверяйте шины на отсутствие повреждений (таких как порезы, износ, расслоение, деформация или вздутия).
- ◆ Периодически удаляйте мусор, застрявший в канавках протектора шины.

Указания по хранению шин

- ◆ Перед снятием шины необходимо сделать на ней отметку, указывающую направление вращения, и устанавливать ее затем в соответствии с отметкой, чтобы сохранить направление вращения и динамическую балансировку колеса.
- ◆ Снятые колеса или шины следует хранить в прохладном, сухом месте, желательно защищенном от света.
- ◆ Шины, установленные на колесных дисках, не должны храниться в вертикальном положении. Шины, не установленные на колесные диски, должны храниться в вертикальном положении (с опорой на протектор шины).

Новые шины и колесные диски

- ◆ Убедитесь, что размер, индексы нагрузки и скорости, а также тип конструкции новых шин максимально идентичны оригинальным шинам.
- ◆ Старайтесь заменять не только одну шину, а хотя бы обе шины на одной оси одновременно.
- ◆ Не используйте шины большего размера, чем одобренный для данной модели, так как это может привести к аварии вследствие задевания шины за кузов.
- ◆ Не устанавливайте на автомобиль шины разных размеров или типов, а также вместе летние, зимние или всесезонные шины.
- ◆ Мы рекомендуем использовать комбинации шин и колесных дисков, одобренные компанией КАУТ для соответствующей модели. Мы не можем гарантировать безопасность автомобиля в случае установки неодобренных колесных дисков и шин.
- ◆ После каждой установки колеса на автомобиль проверяйте соответствие момента затяжки колесных болтов предписанному (130 ± 10 Н·м).

Докатное колесо

- ◆ Докатное колесо не идентично стандартным колесам по конструкции, рисунку протектора, индексам нагрузки и скорости и т. д. Продолжительная эксплуатация автомобиля с установленным докатным колесом не допускается.
- ◆ После установки докатного колеса в экстренной ситуации рекомендуется в целях безопасности как можно скорее доехать до дилера КАУТ для замены колеса.



Предостережение

- Докатное колесо можно использовать только для временного использования в экстренной ситуации, при этом максимальная скорость движения не должна превышать 80 км/ч.

Летние шины

Высота протектора шины напрямую влияет на безопасность движения автомобиля во время сильного дождя. Если высота протектора составляет менее 3 мм, существует высокий риск аквапланирования.



Зимние шины

- ◆ Зимние шины имеют улучшенные характеристики сцепления с дорогой, покрытой снегом и льдом, а специальный состав резины позволяет зимним шинам сохранять свои свойства в условиях низких температур, обеспечивать наилучшую эффективность торможения и, следовательно, безопасность движения.
- ◆ Зимние шины должны использоваться на всех колесах.
- ◆ Рекомендуется использовать зимние шины при движении по снегу и льду или при температуре ниже +7 °С.
- ◆ Используйте только радиальные зимние шины, одобренные для использования на данном автомобиле и идентичные по размеру, индексам нагрузки и скорости оригинальным шинам.
- ◆ Протектор зимних шин должен иметь достаточную высоту (высота протектора не должна быть менее 4 мм; если высота протектора меньше 4 мм, использование зимой ограничено).



Предостережение

- Зимние и летние шины разработаны с учетом типичных условий движения по дорогам в соответствующих погодных условиях. Зимой рекомендуется использовать зимние шины. Летние шины в значительной степени менее пригодны для езды в условиях низких температур, в результате чего ухудшаются сцепление с дорогой и эффективность торможения.
- При использовании летних шин зимой при очень низких температурах на них могут появиться трещины на всей поверхности, приводящие к чрезмерному шуму и нарушению балансировки.
- После установки зимних шин может наблюдаться снижение сцепления с дорогой, повышенный шум и ускоренный износ протектора на сухих дорогах. При переходе на зимние шины учитывайте изменения в управляемости автомобиля и торможении.
- Максимальная скорость для зимних шин относительно ниже, поэтому не превышайте максимально допустимую скорость для шин.
- Когда температура поднимается выше 7 °С, для обеспечения безопасности движения и лучших эксплуатационных характеристик, своевременно замените зимние шины на летние.

Скрытые повреждения

Повреждения шин и колесных дисков часто не заметны, а необычная вибрация или увод автомобиля во время движения могут быть признаками повреждения шин. Если вы подозреваете, что шины повреждены, снизьте скорость автомобиля и остановитесь, чтобы проверить шины на предмет повреждения. Если повреждений снаружи не видно, рекомендуется обратиться к дилеру КАИУИ для проверки шин.

Шины с направленным рисунком протектора

Некоторые шины маркируются стрелками или символами на боковине, обозначающими направление вращения колеса. Такие шины должны устанавливаться в соответствии с маркировкой направления вращения. При несоответствующем направлении вращения могут возникнуть вибрация, шум при движении, ускоренный износ, существенное ухудшение сцепления с дорогой в дождливые дни и т. д.

Проверка давления в шинах

Наклейка со значениями предписанного давления в шинах находится на стойке В (средней) автомобиля со стороны водителя.

- ◆ Проверьте давление в шинах на соответствие указанному на наклейке.



- ◆ Открутите колпачок вентиля шины (в случае утери колпачка незамедлительно устанавливайте новый).
- ◆ Для проверки давления в шинах используйте высококачественный манометр. Нельзя определить, соответствует ли давление в шинах норме, только визуальной проверкой.
- ◆ Присоедините манометр к вентилю шины.
- ◆ Проверяйте давление в шинах в холодном состоянии. При повышении температуры давление воздуха будет немного выше, но снижать давление в шинах в таком случае не следует.
- ◆ Приведите давление в шинах в норму в соответствии с нагрузкой на автомобиль при равномерном распределении веса пассажиров и багажа, вне участков дорог с уклоном.
- ◆ Следует также проверять давление в шине запасного колеса.
- ◆ Установите и затяните колпачки вентиля шин.

Предостережение

- Ненадлежащее давление в шинах может привести к разрыву и проколу шины, что станет причиной дорожно-транспортного происшествия.
- Проверяйте давление в шинах не реже одного раза в месяц и перед дальней поездкой. Давление в шинах должно соответствовать предписанному, чтобы избежать аварий.
- При недостаточном давлении увеличивается деформация шины, вероятность ее перегрева, отслоения протектора и разрыва.
- Слишком низкое или слишком высокое давление в шинах ускоряет износ шин и снижает курсовую устойчивость автомобиля.
- Обязательно устанавливайте колпачки на вентили шин. Колпачок предотвращает попадание пыли и загрязнение вентиля.

Перестановка колес

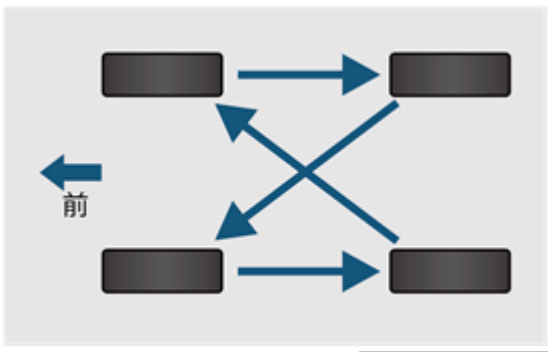

- ◆ Чтобы избежать неравномерного износа шин и продлить срок их службы, рекомендуется менять колеса местами каждые 10 000 км. Периодичность перестановки колес зависит от стиля вождения и дорожных условий.
- ◆ После перестановки колес приведите в норму давление в шинах.

Уведомление

- Система контроля давления в шинах требует калибровки после перестановки колес. Для этого рекомендуется обратиться к дилеру KAYI.



Индикаторы износа шин

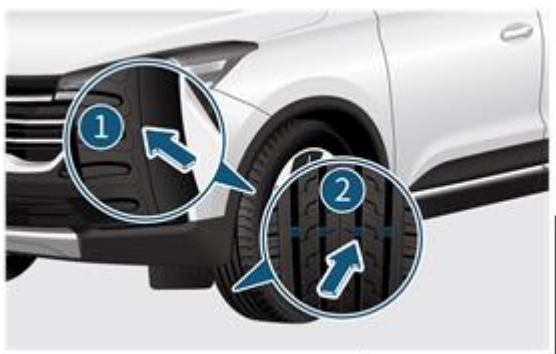

- ◆ На шине имеются индикаторы износа. Стрелка **1** обозначает метку на боковине шины, показывающую место расположения индикаторов износа.
- ◆ Стрелкой **2** обозначен индикатор износа в виде выступа высотой 1,6 мм между блоками протектора. Если протектор изношен до индикаторов износа, данная шина больше не безопасна для использования и должна быть немедленно заменена.

Балансировка колес

- ◆ Новые автомобили комплектуются динамически сбалансированными колесами. По мере движения автомобиля под воздействием различных факторов балансировка колес может нарушаться, что проявляется в вибрации рулевого механизма.
- ◆ Поскольку дисбаланс колес может вызывать чрезмерный износ деталей рулевого механизма, подвески автомобиля и шин, необходимо регулярно проверять динамическую балансировку колес и заново их балансировать.
- ◆ Кроме того, необходимо выполнять балансировку колес после установки новых шин или ремонта шин.

Нарушение углов установки колес

Несоответствующие углы установки колес приводят к неравномерному и чрезмерному износу шин, что влияет на безопасность движения. Если обнаружен неравномерный или чрезмерный износ шин либо заметен увод автомобиля в одну сторону при движении, рекомендуется незамедлительно обратиться к дилеру КАИУТ для проверки углов установки колес.

**Регистрационная форма с информацией о транспортном средстве**

Сведения о владельце	
Имя владельца/Наименование организации:	
Идентификационный номер/Код подразделения:	
Контактный номер:	
Почтовый адрес:	
Характер использования автомобиля:	
Сведения об автомобиле	
Код автомобиля:	Идентификационный номер транспортного средства (VIN)
Номер двигателя:	Номер коробки передач:
Цвет автомобиля:	Цвет отделки салона:
Государственный регистрационный номер:	Дата поставки:
Подпись владельца автомобиля	Подпись представителя дилера KAIYI
Подпись:	Подпись/печать представителя компании-поставщика услуг:
Дата:	Дата:

Эта копия документа остается у дилера KAIYI



Гарантийный талон

Сведения о владельце	
Имя владельца/Наименование организации:	
Идентификационный номер/Код подразделения:	
Контактный номер:	
Почтовый адрес:	
Характер использования автомобиля:	
Сведения об автомобиле	
Код автомобиля:	Идентификационный номер транспортного средства (VIN)
Номер двигателя:	Номер коробки передач:
Цвет автомобиля:	Цвет отделки салона:
Государственный регистрационный номер:	Дата поставки:
Подпись владельца автомобиля	Подпись представителя дилера КАИУ
Подпись:	Подпись/печать представителя компании-поставщика услуг:
Дата:	Дата:

Эта копия документа остается у владельца автомобиля



Карта первого технического обслуживания

Карта технического обслуживания после первых 5000 км пробега
(или в течение 6 месяцев с момента покупки автомобиля)

Дата:

Пробег:

Характер использования автомобиля:

Государственный регистрационный номер:

Подпись представителя дилера КАИУИ

Печать:

Подпись владельца автомобиля:

Сведения о владельце	
Имя владельца:	
Адрес:	
Телефон:	
Наименование организации:	
E-mail	
Дата покупки:	
Характер использования автомобиля:	
Сведения об автомобиле	
Модель автомобиля:	
Государственный регистрационный номер:	
Идентификационный номер автомобиля (VIN):	
Номер двигателя:	
Номер коробки передач:	
Подпись/печать представителя дилера КАИУИ:	

Примечание: Первое техническое обслуживание модели X3 проводится через 5000 км пробега или в течение 6 месяцев после покупки, в зависимости от того, что наступит раньше.



Карта первого технического обслуживания				
Дата:				
Пробег:				
Проверьте предмет	1	Замена моторного масла, масляного фильтра	Да <input type="checkbox"/>	Нет <input type="checkbox"/>
	2	Проверка уровня тормозной жидкости и измерение содержания влаги	Да <input type="checkbox"/>	Нет <input type="checkbox"/>
	3	Проверка уровня охлаждающей жидкости и измерение температуры замерзания	Да <input type="checkbox"/>	Нет <input type="checkbox"/>
	4	Проверка аккумуляторной батареи	Да <input type="checkbox"/>	Нет <input type="checkbox"/>
	5	Проверка приборов освещения, рулевого колеса, звукового сигнала	Да <input type="checkbox"/>	Нет <input type="checkbox"/>
	6	Проверка комбинации приборов, системы кондиционирования воздуха	Да <input type="checkbox"/>	Нет <input type="checkbox"/>
	7	Проверка кнопок мультимедийной системы и приборной панели	Да <input type="checkbox"/>	Нет <input type="checkbox"/>
	8	Проверка системы помощи при парковке, рычага селектора	Да <input type="checkbox"/>	Нет <input type="checkbox"/>
	9	Проверка педали сцепления, педали тормоза, педали акселератора	Да <input type="checkbox"/>	Нет <input type="checkbox"/>
	10	Проверка сидений, ремней безопасности, петель и замков дверей, переключателей стеклоподъемников, панорамного люка в крыше+	Да <input type="checkbox"/>	Нет <input type="checkbox"/>
	11	Проверка электропроводки и патрубков в моторном отсеке	Да <input type="checkbox"/>	Нет <input type="checkbox"/>
	12	Проверка бортового инструмента и запасного колеса	Да <input type="checkbox"/>	Нет <input type="checkbox"/>
	13	Проверка давления в шинах, их внешнего вида, колесных болтов	Да <input type="checkbox"/>	Нет <input type="checkbox"/>
	14	Проверка моментов затяжки болтов шасси, трубопроводов, топливного бака	Да <input type="checkbox"/>	Нет <input type="checkbox"/>
	15	Проверка амортизаторов, валов приводов колес, рулевых тяг, подвески и других компонентов шасси.	Да <input type="checkbox"/>	Нет <input type="checkbox"/>
	16	Проверка с помощью диагностического тестера	Да <input type="checkbox"/>	Нет <input type="checkbox"/>
	17	Проверка жидкости стеклоомывателя	Да <input type="checkbox"/>	Нет <input type="checkbox"/>
	18	Проверка фильтрующего элемента воздушного фильтра	Да <input type="checkbox"/>	Нет <input type="checkbox"/>
	19	Проверка салонного фильтра, трубопроводов системы кондиционирования	Да <input type="checkbox"/>	Нет <input type="checkbox"/>
	20	Проверка фрикционных накладок (дисковых тормозов)	Да <input type="checkbox"/>	Нет <input type="checkbox"/>
	21	Проверка ремня генератора	Да <input type="checkbox"/>	Нет <input type="checkbox"/>
	22	Проверка щеток стеклоочистителей, форсунок стеклоомывателей	Да <input type="checkbox"/>	Нет <input type="checkbox"/>
	23	Проверка солнцезащитных козырьков, подстаканников, вещевых отделений	Да <input type="checkbox"/>	Нет <input type="checkbox"/>
	24	Проверка трансмиссионного масла	Да <input type="checkbox"/>	Нет <input type="checkbox"/>

Карта технического обслуживания после первых 5000 км пробега (или в течение 6 месяцев с момента покупки автомобиля)

Дата:

Пробег:

Характер использования автомобиля:



Государственный регистрационный номер:

Подпись/печать представителя дилера КАГУТ:

Подпись владельца автомобиля:

**Таблица периодичности технического обслуживания**

В таблице указаны виды технического обслуживания, которые необходимо выполнять на автомобиле. Предоставьте автомобиль для технического обслуживания дилеру KAIYI при достижении установленного пробега (знаком★ обозначены необходимые виды технического обслуживания при данном пробеге).

№	Вид технического обслуживания	Технические требования	Периодичность технического обслуживания по пробегу (км)		
			Каждые 10 000 км	Каждые 20 000 км	Каждые 30 000 км
1	Контрольный осмотр снаружи	Без царапин	★	★	★
2	Проверка наружных и внутренних ручек дверей	Работа в норме	★	★	★
3	Проверка петель четырех дверей	Работа в норме, нет постороннего шума	-	★	★
4	Проверка стеклоподъемников четырех дверей	Подъем и опускание стекол без заедания, нет постороннего шума	★	★	★
5	Проверка переключателей и замков четырех дверей	Работа в норме, нет постороннего шума	★	★	★
6	Проверка центрального замка	Работа в норме	-	★	★
7	Проверка световых приборов (дальний и ближний свет, указатели поворота, задние противотуманные фонари, аварийная световая сигнализация, стоп-сигналы, фонари заднего хода, фонари подсветки номерного знака, передний потолочный плафон и т. д.)	Свет в норме	★	★	★
8	Проверка переключателей (переключатель стеклоочистителей, переключатель освещения, корректор фар и т. д.)	Работа в норме, нет заедания	★	★	★
9	Проверка каждой сигнальной и контрольной лампы в комбинации приборов	Индикация каждой сигнальной и контрольной лампы в норме	★	★	★
10	Проверка мультимедийной системы (панель управления, центральный дисплей, динамики и т. д.)	Работа мультимедийной системы в норме, клавиши возвращаются исходное положение	★	★	★
11	Проверка звукового сигнала	Работа звукового сигнала в норме	★	★	★
12	Проверка рулевого колеса	Плавная регулировка рулевого колеса по высоте	★	★	★
13	Проверка солнцезащитной шторки люка в крыше*	Работа в норме	★	★	★



№	Вид технического обслуживания	Технические требования	Периодичность технического обслуживания по пробегу (км)		
			Каждые 10 000 км	Каждые 20 000 км	Каждые 30 000 км
14	Проверка кнопок панели управления климатической установки и дефлекторов	Достаточный приток воздуха, регулирование температуры в норме, переключение режимов распределения воздуха в норме, включение рециркуляции воздуха в норме	★	★	★
15	Проверка солнцезащитных козырьков, подстаканников, вещевых отделений, разъема электропитания и т. д.	Работа в норме	-	★	★
16	Проверка салонного фильтра	Отсутствие повреждения, мусора	★	★	★
17	Проверка сидений и ремней безопасности	Работа в норме, нет постороннего шума	★	★	★
18	Проверка рычага селектора	Плавное перемещение без заедания	★	★	★
19	Проверка педали сцепления (механическая коробка передач)	Плавный ход без заедания	★	★	★
20	Проверка педали тормоза и педали акселератора	Плавный ход без заедания	★	★	★
21	Проверка стояночного тормоза.	Надлежащее действие	★	★	★
22	Проверка внутреннего и наружных зеркал заднего вида	Отсутствие повреждений	★	★	★
23	Проверка щеток стеклоочистителей и форсунок стеклоомывателя	Работа в норме, форсунки не засорены	★	★	★
24	Проверка аккумуляторной батареи	Надежное соединение клемм на положительном и отрицательном выводах, отсутствие коррозии, напряжение в норме	★	★	★
25	Проверка жгутов проводов и трубопроводов в моторном отсеке	Жгуты проводов исправны, не имеют повреждений, правильно проложены; утечки отсутствуют; достаточное расстояние от источников тепла	★	★	★
26	Проверка жидкости стеклоомывателя	Соответствие норме, долив при необходимости	★	★	★
27	Проверка уровня моторного масла	Уровень масла в норме	★	★	★



№	Вид технического обслуживания	Технические требования	Периодичность технического обслуживания по пробегу (км)		
			Каждые 10 000 км	Каждые 20 000 км	Каждые 30 000 км
28	Замена масла, масляного фильтра и очистка масляного поддона	Замена каждые 2 года или 40 000 км, уровень масла между метками «MIN» и «MAX»	★	★	★
29	Проверка масляного фильтра, масляного поддона, пробки сливного отверстия и картера коробки передач на предмет утечки масла	Отсутствие утечки масла	★	★	★
30	Проверка уровня охлаждающей жидкости двигателя и определение температуры начала замерзания	В холодном состоянии уровень жидкости между метками «MIN» и «MAX»	★	★	★
31	Проверка уровня тормозной жидкости и измерение содержания влаги	Замена каждые 2 года или 40 000 км, уровень между метками «MIN» и «MAX»	★	★	★
32	Проверка ремня генератора	Не ослаблен, отсутствуют трещины, расслоение, выкрашивание (замена каждые 60 000 км)	-	★	★
33	Проверка фильтрующего элемента воздушного фильтра	Отсутствие повреждения, мусора	★	★	★
34	Замена фильтрующего элемента воздушного фильтра	Замена каждые 20 000 км (В условиях сильной запыленности фильтрующий элемент следует заменять каждые 15 000 км или чаще)	-	★	-
35	Замена свечей зажигания	Замена каждые 30 000 км	-	-	★
36	Проверка уровня масла в автоматической коробке передач	Уровень масла в норме, качество масла в норме, замена каждые 40 000 км пробега	★	★	★
37	Замена масла в механической коробке передач и промывка коробки передач	Замена каждый год или каждые 30 000 км	-	-	★
38	Проверка контура циркуляции хладагента	Правильная прокладка трубопроводов, отсутствие утечек	-	★	★
39	Проверка трубопроводов охлаждающей жидкости	Отсутствие трещин, утечек, правильная прокладка	★	★	★



№	Вид технического обслуживания	Технические требования	Периодичность технического обслуживания по пробегу (км)		
			Каждые 10 000 км	Каждые 20 000 км	Каждые 30 000 км
40	Проверка амортизаторов	Отсутствие утечки масла, постороннего шума	★	★	★
41	Проверка тормозных колодок	Не достигнут предел износа, отсутствие неравномерного износа	-	★	★
42	Проверка ступичных подшипников на предмет стука	Отсутствие шума	-	★	★
43	Проверка давления в шинах и контрольный осмотр	Давление в шинах в норме, отсутствие неравномерного и чрезмерного износа	★	★	★
44	Перестановка колес, затяжка колесных болтов	Моменты затяжки соответствуют предписанным	-	-	★
45	Проверка чехлов шарниров равных угловых скоростей на предмет повреждения	Отсутствие повреждений	★	★	★
46	Проверка чехлов шарниров поперечных рулевых тяг на предмет повреждения	Отсутствие повреждений	★	★	★
47	Проверка люфта шаровых опор поворотных кулаков	Люфт в норме	★	★	★
48	Проверка момента затяжки резьбовых креплений ходовой части (гаек крепления передних амортизаторных стоек к кузову, болтов крепления амортизаторных стоек к поворотным кулакам, гаек крепления рычагов поворотных кулаков, болтов крепления задних рычагов к подрамнику, болтов крепления задних амортизаторов к кузову, болтов крепления задних амортизаторов к корпусам ступичных подшипников, болтов крепления кронштейнов продольных рычагов задней подвески к кузову, болтов крепления тяг задней подвески к подрамнику, болтов крепления корпусов ступичных подшипников)	Моменты затяжки соответствуют предписанным	-	★	★
49	Проверка трубопроводов, закрепленных на ходовой части, топливного бака	Правильная прокладка трубопроводов, отсутствие утечек	★	★	★
50	Проверка приводных валов и рулевых тяг	Люфт в норме	★	★	★
51	Замена топливного фильтра*	Замена каждые 30 000 км	-	-	★



№	Вид технического обслуживания	Технические требования	Периодичность технического обслуживания по пробегу (км)		
			Каждые 10 000 км	Каждые 20 000 км	Каждые 30 000 км
52	Проверка с помощью диагностического тестера	Отсутствие кодов неисправностей, работа датчиков в норме	★	★	★
53	Проверка бортового инструмента и запасного колеса	Бортовой инструмент в наличии, давление в шине запасного колеса в норме	★	★	★

Интервалы замены (в зависимости от того, какой срок наступит раньше):

1. Тормозная жидкость и охлаждающая жидкость подлежат замене каждые 2 года или через 40 000 км пробега.
2. Адсорбер с активированным углем подлежит замене каждые 3 года или через 60 000 км пробега.
3. Масло в механической коробе передач подлежит замене каждый год или через 30 000 км пробега, в автоматической коробке передач – каждые 3 года или через 60 000 км пробега, либо после погружения автомобиля в воду.
4. Очистка дроссельной заслонки каждые 20 000 км.
5. Проверка фильтрующего элемента салонного фильтра каждые 3 месяца или через 10 000 км пробега и замена при необходимости.
6. Регулировка углов установки всех четырех колес каждые 20 000 км пробега.
7. Перестановка колес каждые 20 000 км пробега.
8. Приемлемый интервал замены шлангов системы вентиляции топливного бака составляет 10 лет или 500 000 км пробега.
9. Интервал замены шланга заливной горловины топливного бака составляет: 10 лет или 500 000 км пробега.



Внимание

- В зависимости от стиля вождения, условий окружающей среды и дорожных условий интервалы замены могут быть сокращены, необходимость замены компонентов определяется по результатам контрольного осмотра.
- После технического обслуживания автомобиля дилер KAIYI должен выполнить сброс индикатора технического обслуживания с помощью диагностического тестера независимо от того, горит сигнальная лампа технического обслуживания или нет.



Карта-наряд на техническое обслуживание

Очередное техническое обслуживание выполняется в соответствии с перечнем работ, указанными в Таблице периодичности технического обслуживания (интервал регулярного технического обслуживания составляет 10 000 км пробега или 6 месяцев, в зависимости от того, что наступит раньше).

Регулярное техническое обслуживание		
Пробег до 5000 км или в течение 6 месяцев с момента покупки автомобиля (первое техническое обслуживание).		Подпись/печать представителя дилера КАИУ:
Текущий пробег/срок эксплуатации на момент технического обслуживания	км/ лет месяцев дней	
Описание:		Подпись владельца автомобиля:
Пробег/срок следующего технического обслуживания	км/ лет месяцев дней	

Регулярное техническое обслуживание		
Пробег до 15 000 км или в течение 6 месяцев после последнего технического обслуживания.		Подпись/печать представителя дилера КАИУ:
Текущий пробег/срок эксплуатации на момент технического обслуживания	км/ лет месяцев дней	
Описание:		Подпись владельца автомобиля:
Пробег/срок следующего технического обслуживания	км/ лет месяцев дней	

Регулярное техническое обслуживание		
Пробег до 25 000 км или в течение 6 месяцев после последнего технического обслуживания.		Подпись/печать представителя дилера КАИУ:
Текущий пробег/срок эксплуатации на момент технического обслуживания	км/ лет месяцев дней	
Описание:		Подпись владельца автомобиля:
Пробег/срок следующего технического обслуживания	км/ лет месяцев дней	

Регулярное техническое обслуживание		
Пробег до 35 000 км или в течение 6 месяцев после последнего технического обслуживания.		Подпись/печать представителя дилера КАИУ:
Текущий пробег/срок эксплуатации на момент технического обслуживания	км/ лет месяцев дней	
Описание:		Подпись владельца автомобиля:
Пробег/срок следующего технического обслуживания	км/ лет месяцев дней	



Регулярное техническое обслуживание		
Пробег до 45 000 км или в течение 6 месяцев после последнего технического обслуживания.		Подпись/печать представителя дилера КАИУ:
Текущий пробег/срок эксплуатации на момент технического обслуживания	км/ лет месяцев дней	
Описание:		Подпись владельца автомобиля:
Пробег/срок следующего технического обслуживания		

Регулярное техническое обслуживание		
Пробег до 55 000 км или в течение 6 месяцев после последнего технического обслуживания.		Подпись/печать представителя дилера КАИУ:
Текущий пробег/срок эксплуатации на момент технического обслуживания	км/ лет месяцев дней	
Описание:		Подпись владельца автомобиля:
Пробег/срок следующего технического обслуживания		

Регулярное техническое обслуживание		
Пробег до 65 000 км или в течение 6 месяцев после последнего технического обслуживания.		Подпись/печать представителя дилера КАИУ:
Текущий пробег/срок эксплуатации на момент технического обслуживания	км/ лет месяцев дней	
Описание:		Подпись владельца автомобиля:
Пробег/срок следующего технического обслуживания		

Регулярное техническое обслуживание		
Пробег до 75 000 км или в течение 6 месяцев после последнего технического обслуживания.		Подпись/печать представителя дилера КАИУ:
Текущий пробег/срок эксплуатации на момент технического обслуживания	км/ лет месяцев дней	
Описание:		Подпись владельца автомобиля:
Пробег/срок следующего технического обслуживания		

Регулярное техническое обслуживание		
Пробег до 85 000 км или в течение 6 месяцев после последнего технического обслуживания.		Подпись/печать представителя дилера КАИУ:
Текущий пробег/срок эксплуатации на момент технического обслуживания	км/ лет месяцев дней	
Описание:		Подпись владельца автомобиля:
Пробег/срок следующего технического обслуживания		



Идентификационный номер транспортного средства (VIN)



Идентификационный номер транспортного средства (VIN) – это уникальный идентификационный код автомобиля. Места расположения идентификационного номера транспортного средства (VIN) показаны на иллюстрации:

- ❶ Выштампован с правой стороны водоотводящего короба в моторном отсеке.
- ❷ Наклейка на внутренней панели капота.
- ❸ Наклейка на левой верхней части передней панели со стороны водителя.

i Уведомление

- Указаны не все места расположения VIN-кодов на автомобиле, более подробное описание приведено в документации вашего автомобиля.

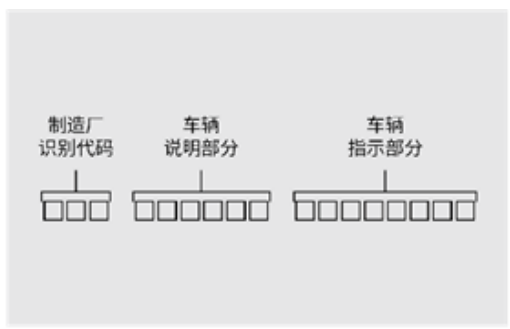

- ◆ Идентификационный номер транспортного средства (VIN) состоит из 17 знаков и содержит такую информацию, как страна производства, производитель, год выпуска, идентификатор автомобиля.



- ◆ Считывание Идентификационного номера автомобиля (VIN) из бортового компьютера
Диагностический разъем для считывания VIN-номера расположен под передней панелью слева. VIN-номер и характеристики состояния автомобиля можно считать, подключив к разъему диагностический тестер.

i Уведомление

- Если вам необходимо диагностировать, в норме ли данные автомобиля, вы можете обратиться к партнерам KAIYI для диагностики данных.

Заводская табличка

Левая сторона



Правая сторона



- ◆ Заводская табличка прикреплена к стойке В (средней) кузова со стороны водителя или переднего пассажира. Место установки зависит от требований национального законодательства.



Модель и номер двигателя



- ◆ Обозначение модели и номер двигателя находятся на блоке цилиндров.

Информационные наклейки



- ◆ Предупреждающая наклейка, касающаяся подушки безопасности
Предупреждающие наклейки, касающиеся подушки безопасности, находятся с передней и задней стороны солнцезащитного козырька переднего пассажира.



- ◆ Наклейка, касающаяся детской блокировки
Наклейки, касающиеся детской блокировки, находятся в области замков левой и правой задних дверей.

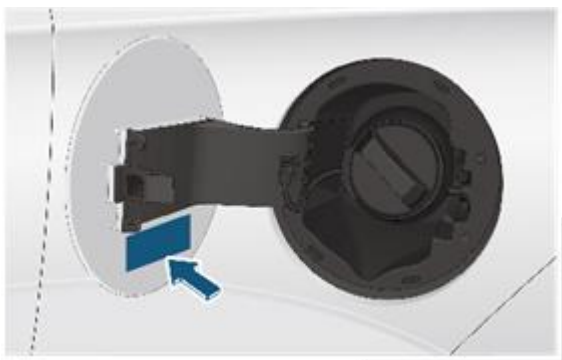

- ◆ Предупреждающая наклейка, касающаяся заправки топлива
Предупреждающая наклейка, касающаяся заправки топлива, находится на тыльной стороне крышки лючка заливной горловины топливного бака.



- ◆ Наклейки с указанием предписанного давления в шинах
Наклейка с указанием предписанного давления в шинах находится на стойке В (средней) кузова со стороны водителя.

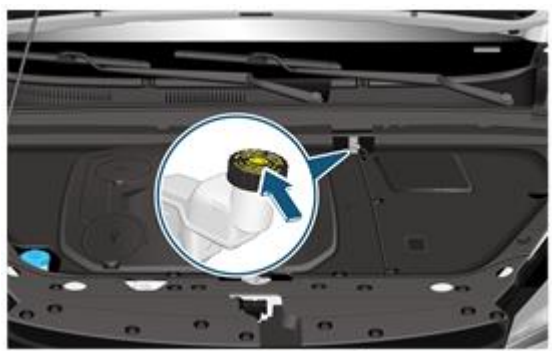

- ◆ Предупреждающая наклейка, касающаяся тормозной жидкости
Предупреждающая наклейка, касающаяся тормозной жидкости, находится на крышке компенсационного бачка для тормозной жидкости.



- ◆ Предупреждающая наклейка, касающаяся охлаждающей жидкости
Предупреждающая наклейка, касающаяся охлаждающей жидкости, находится на крышке расширительного бачка.



- ◆ Предупреждающая наклейка, касающаяся хладагента кондиционера
Предупреждающая наклейка, касающаяся хладагента кондиционера, находится на внутренней панели капота.

Окно для радиочастотной идентификации



Черная рамка ветрового стекла и область за пределами поля зрения водителя могут использоваться для установки метки радиочастотной идентификации автомобиля, предпочтительно со стороны переднего пассажира (область, указана стрелкой).

i Уведомление

- Метка не должна перекрываться рамой стекла или другими объектами.



Технические характеристики автомобиля



Характеристики		Значения	
Модель автомобиля		AA1DPL4BL51E020M	AA1DPL4BL51E020T
Габаритные размеры (мм)	Длина	4400	
	Ширина	1831	
	Высота	1653	
Колея колес (мм)	Передних	1551	
	Задних	1563	
Передний свес (мм)		908	
Задний свес (мм)		860	
Колесная база (мм)		2632	



Характеристики		Значения	
Модель автомобиля		AA1DPL4BL51E020M	AA1DPL4BL51E020T
Высота центра тяжести автомобиля (мм)	Без нагрузки	654	649
	С полной нагрузкой	612	607
Снаряженная масса (кг)		1321	1346
Распределение снаряженной массы по осям (кг)	Передняя	790	804
	Задняя	531	542
Максимальная технически допустимая полная масса (кг)	1696	1721	
Распределение максимальной технически допустимой полной массы по осям (кг)	Передняя	939	955
	Задняя	757	766
Минимальный дорожный просвет (мм)		158	
Угол въезда (°)		23	
Угол съезда (°)		30	
Минимальный диаметр разворота (м)	Влево	10,9	
	Вправо	10,8	
Максимальная скорость (км/ч)		175	165
Максимальный преодолеваемый подъем (%)		40	
Число мест		5	
Расход топлива в смешанном цикле (л/100 км)		7,2	7,4

**Технические характеристики двигателя**

Модель двигателя	SQRE4G15C
Тип	Рядный, четырехцилиндровый, с вертикальным расположением цилиндров, 4-тактный, с жидкостным охлаждением, двумя распределительными валами в головке блока цилиндров, с независимо регулируемые фазами газораспределения VVT и изменяемой геометрией впускного тракта VIS, с распределенным впрыском бензина с электронным управлением
Тип привода	Передний привод 4×2
Диаметр цилиндра (мм)	77
Ход поршня (мм)	80,5
Рабочий объем (см ³)	1499
Экологический класс	Евро VI
Степень сжатия	11
Номинальная мощность (кВт)	85
Частота вращения при номинальной мощности (об/мин)	6150
Максимальная мощность нетто (кВт)	83
Частота вращения при максимальной мощности нетто (об/мин)	6150
Максимальный крутящий момент (Н·м)	143
Частота вращения при максимальном крутящем моменте (об/мин)	4000
Минимальный удельный расход топлива (г/кВт·ч)	250



Технические характеристики тормозной системы

Характеристики			Значения
Тип рабочих тормозов			Дисковые
Усилитель тормозов			Вакуумный
Тип стояночного тормоза			Электромеханический на задние колеса
Допустимый свободный хода педали тормоза (мм)			10-15
Допустимая толщина фрикционных компонентов тормозных механизмов	Фрикционные накладки колодок передних тормозов	Толщина материала (мм)	11
		Минимальная допустимая толщина (мм)	2
	Передние тормозные диски	Толщина материала (мм)	22
		Минимальная допустимая толщина (мм)	20
	Фрикционные накладки колодок задних тормозов	Толщина материала (мм)	10,2
		Минимальная допустимая толщина (мм)	2
	Задние тормозные диски	Толщина материала (мм)	9
		Минимальная допустимая толщина (мм)	7

**Технические характеристики механической коробки передач**

Модель коробки передач	KY517MHA
Передаточное число 1-й передачи	3,909
Передаточное число 2-й передачи	2,143
Передаточное число 3-й передачи	1,346
Передаточное число 4-й передачи	1,030
Передаточное число 5-й передачи	0,806
Передаточное число передачи заднего хода	3,364
Передаточное число главной передачи	4,308

Технические характеристики автоматической коробки передач

Модель коробки передач	KY018CHA
Диапазон передаточных чисел ременной передачи	0,396-2,526
Передаточное число главной передачи	6,07



Технические характеристики колесных дисков и шин

Характеристики		Значения
Размер шин		215/65R16, 215/60R17, 215/55R18
Размер запасного (докатного) колеса		T125/80R17
Размер колесных дисков		16×61/2J, 17×61/2J, 18×7J
Давление в шинах (кПа)		220
Давление в шине запасного (докатного) колеса (кПа)		420
Момент затяжки колесных болтов (Н м)		130±10
Углы установки четырех колес	Развал передних колес	-0°25'±45'
	Продольный наклон оси поворота передних колес (кастер)	4°14'±60'
	Поперечный наклон оси поворота передних колес	11°30'±60'
	Схождение передних колес	0°5'±5' (с одной стороны)
	Развал задних колес	-1°20'±30'
	Схождение задних колес	0°10'±20' (с одной стороны)
Балансировка колес		Допустимая остаточная масса динамического дисбаланса: масса набивных балансировочных грузиков не более 8 г, масса самоклеящихся грузиков не более 10 г

Другие технические характеристики

Система		Наименование
Подвеска	Передняя подвеска	Независимая, типа MacPherson
	Задняя подвеска	Зависимая торсионная
Тип рулевого управления		С электромеханическим усилителем

**Эксплуатационные жидкости и заправочные объемы**

Эксплуатационная жидкость	Характеристика	Заправочный объем
Тормозная жидкость	DOT4	750±50 мл
Охлаждающая жидкость	Температура начала замерзания -40 °С	7,5±0,5 л
Жидкость стеклоомывателя	Лето: Смесь в соотношении с водой = 1:2	1,6±0,2 л
	Зима: Смесь в соотношении с водой = 2:1	
Хладагент для системы кондиционирования	R134a	550±15 г (470 г Ближний Восток, Африка, при летней дневной температуре выше +35°С)
Топливо	Неэтилированный бензин с октановым числом 91 и выше	51 л
Моторное масло	Лето: SM10W-40	4,2±0,2 л
	Зима: SM5W-40	
Трансмиссионное масло для механической коробки передач	SAE 75W-90 GL-4	2,2±0,1 л
Трансмиссионное масло для автоматической коробки передач	CVTF WCF-1	4,8±0,1 л